



# ОХОТНИЧИЙ МИНИМУМ

МОСКВА · 1965

СОЮЗ ОБЩЕСТВ ОХОТНИКОВ И РЫБОЛОВОВ РСФСР

---

# ОХОТНИЧИЙ МИНИМУМ

РОССЕЛЬХОЗИЗДАТ

Москва — 1965

Книга «ОХОТНИЧИЙ МИНИМУМ»  
написана коллективом авторов:

*П. А. Белявым, А. Я. Зеленковым,  
Б. А. Калачевым, И. А. Кондратьевым,  
И. А. Максимовым, П. А. Муромцевым,  
И. А. Нефедовым, В. П. Никольской,  
Я. С. Русановым.*

## ОТ АВТОРОВ

Совет Министров РСФСР постановлением от 25 июня 1959 г. № 1097 установил обязательную сдачу охотничьего минимума членами обществ охотников.

Настоящее издание охотничьего минимума является вторым переработанным и дополненным.

Авторы приносят благодарность за отзывы и замечания по его первому изданию: профессору Б. А. Кузнецову, В. В. Тимофееву, Э. В. Штенгольду и другим товарищам.

Цель настоящей книги — ознакомить охотников с основными правилами ведения охотничьего хозяйства, с биологией охотничьих зверей, птиц, с охотничьим оружием, снаряжением патронов, охотничьим собаководством и рядом других вопросов, связанных с охотой.

Все эти вопросы освещены несколько шире, чем необходимо для сдачи охотничьего минимума. Поэтому книга может быть пособием для начинающих охотников. Кроме того, книга поможет облегчить работу комиссий по приему охотничьего минимума от охотников в организациях Союза обществ охотников и рыболовов РСФСР.

В книге дано только общее охотничье законодательство Российской Федерации. Местные (областные, краевые, республиканские АССР) правила охоты и ведения охотничьего хозяйства подлежат отдельному изучению и в первую очередь раздел «Сроки производства охоты», а также приложение к ним, в котором описываются границы существующих охотничьих хозяйств, заповедников, заказников и зеленых зон вокруг городов и других крупных населенных пунктов.

В четвертом разделе названы основные виды охотничьих зверей и птиц и способы охоты на них. Животные, охота на которых запрещена, не названы. Подробно описывается окраска

птиц. Это позволяет определить их виды и отличать самцов от самок, что важно знать каждому охотнику.

В конце каждого раздела дан полный перечень вопросов, которые комиссия задает охотнику при приеме охотничьего минимума.

При составлении «Охотничьего минимума» использована современная специальная и периодическая охотничья литература, список которой приведен в конце книги.

Коллектив авторов обращается с просьбой к охотникам и специалистам охотничьего хозяйства направлять свои замечания, рекомендации и отзывы о книге по адресу: Москва, Г-69, Садово-Кудринская улица, 2, Росохотрыболовсоюз.

## ОХОТНИЧЬЕ ХОЗЯЙСТВО РСФСР

Огромна территория Российской Федерации. Богат и разнообразен животный мир ее охотничьих угодий. В республике обитает около ста видов охотничьих зверей и до полутора ста промысловых видов птиц.

РСФСР дает государству до 85% пушнины и свыше 90% пернатой дичи от общего их количества, заготавливаемого в Советском Союзе.

В РСФСР обитает наибольшее количество видов диких копытных животных, отстрел которых дает значительное количество высококачественного мяса.

Из всех видов охотничьей продукции первостепенное значение имеет пушнина.

Основные организационные формы, существующие в охотничьем хозяйстве: широкая сеть промхозов системы потребительской кооперации в районах Севера, Сибири и Дальнего Востока и развивающаяся сеть государственных промхозов Главного Управления охотничьего хозяйства и заповедников при Совете Министров РСФСР. Создание промхозов в отдаленных районах с постоянными штатами кадровых охотников дает возможность организовать заготовку сопутствующей охотничьему промыслу продукции — ягод, грибов, кедровых орехов и др. Значительное количество пушнины, дичи, мяса диких животных дают в промысловых районах также колхозы и совхозы. В густонаселенных районах РСФСР основным поставщиком пушнины и дичи являются охотники-любители, объединяемые Союзом обществ охотников и рыболовов РСФСР.

Этот союз в настоящее время насчитывает более 1,3 млн. членов и имеет 4600 охотничьих, охотничье-рыболовных хозяйств, на ведение которых только в 1964 г. затрачено свыше 3,5 млн. руб. средств союза.

В хозяйствах ежегодно проводится комплекс мероприятий, направленных на интенсивное ведение охотничьего хозяйства, включающих охрану, подкормку диких животных и выпуск животных для обогащения фауны. Так, в охотничьих хозяйствах Росохотрыболовсоюза в 1962—1964 гг. выпущено 3,9 тыс. куро-

паток, 3,3 тыс. зайцев, 318 оленей, 4,9 тыс. диких уток и другие виды диких животных.

В задачу Союза обществ охотников и рыболовов входит также развитие охотничье-рыболовного спорта, как одного из лучших видов отдыха трудящихся.

В ближайшие годы объем мероприятий по развитию охотничьего хозяйства должен быть во много раз увеличен, что создаст условия для еще большей его продуктивности.

Дальнейшее развитие получат и промыслово-охотничьи хозяйства.

Наибольшее развитие в деятельности Союза обществ охотников и рыболовов получают вопросы увеличения численности животных в угодьях обществ охотников и рыболовов путем их охраны и выпуска для размножения таких видов, как заяц-русак и заяц-беляк, европейский олень, дикий кабан и др.

Основным законодательным актом, регулирующим в настоящее время организацию и ведение охотничьего хозяйства и охоты на территории Российской Федерации, является «Положение об охоте и охотничьем хозяйстве РСФСР», утвержденное постановлением Совета Министров РСФСР от 10 октября 1960 г. № 1548.

Руководство охотничьим хозяйством на территории РСФСР и контроль за деятельностью государственных, кооперативных и общественных организаций, в частности за эксплуатацией охотничьих угодий, организацией охотничьего промысла, развитием охотничьего спорта, выполнением установленного законом порядка заготовки, переработки и торговли продукцией охоты, а также за продажей охотничьего оружия и боеприпасов осуществляется Главным Управлением охотничьего хозяйства и заповедников при Совете Министров РСФСР (Главохота РСФСР) и его местными органами.

В развитие указанного Положения Главным управлением охотничьего хозяйства и заповедников при Совете Министров РСФСР утверждены 10 июля 1961 г. типовые правила охоты в РСФСР, которые являются основой правил охоты, утвержденных для областей, краев и автономных республик соответствующими областными (краевыми) исполкомами и советами министров автономных республик.

Содержание этих правил должно быть хорошо усвоено каждым охотником.

Оно заключается в следующем.

Дикие звери и птицы, обитающие, а также выпущенные для разведения в охотничьи угодья РСФСР, независимо от того, в чем ведении находится территория, на которой они обитают, составляют государственный охотничий фонд.

Охотничьи угодьями признаются все земельные, лесные и водопокрытые площади, которые служат местом обитания ди-

ких зверей и птиц и могут быть использованы для ведения охотничьего хозяйства.

Охотничьи угодья разделяются на:

угодья, закрепленные за государственными, кооперативными и общественными организациями;

угодья общего пользования;

угодья, закрытые для охоты.

Закрепление охотничьих угодий за государственными, кооперативными и общественными организациями производится для создания охотничьих хозяйств и проведения в них мероприятий по охране, разведению и нормированию добычи диких зверей и птиц.

Организациям, за которыми закреплены охотничьи угодья на землях колхозов, совхозов и государственного лесного фонда, предоставляется право по согласованию с колхозами, совхозами, леспромхозами и лесхозами возводить на этих угодьях необходимые постройки, производить посевы кормовых и защитных растений и выполнять другие мероприятия, необходимые для ведения охотничьего хозяйства.

Государственные, кооперативные и общественные организации ежегодно проводят на закрепленных за ними охотничьих угодьях мероприятия по увеличению количества полезных диких зверей и птиц.

Организации и лица, применяющие ядовитые вещества для борьбы с вредителями сельскохозяйственных растений и для других целей, обязаны строго соблюдать меры предосторожности, обеспечивающие охрану диких зверей и птиц от отравления.

Добывание зверей и птиц для научных, культурных и хозяйственных целей в запрещенные для охоты сроки, либо в запрещенных местах производится по разрешениям, выдаваемым Государственными охотничьими инспекциями (Управлениями охотничье-промыслового хозяйства) и Главным управлением охотничьего хозяйства и заповедников при Совете Министров РСФСР.

Пушнина и шкуры добытых диких зверей сдаются организациям, допущенным на территории области, края, автономной республики к заготовкам продукции охотничьего хозяйства.

Заготовительные организации могут заключать договоры с охотниками на добычу и сдачу продукции охоты только в том случае, если охотник имеет охотничий членский билет, за исключением договоров на добычу безружейным способом сусликов, хомяков, крыс водяных и амбарных, а также кротов. На этих животных охота может производиться всеми гражданами независимо от возраста без получения охотничьего членского билета или охотничьего билета.

Обработка и переработка пушнины, мехового сырья и шкур диких зверей производятся только государственными и кооперативными организациями, которым предоставлено это право.



Всем организациям и предприятиям запрещены покупка, продажа и прием на комиссию выделанных кож и мехов диких зверей, не имеющих установленного государственного клейма (штампа), а также изготовление из них изделий.

Частным лицам запрещены обработка в виде промысла и скупка всякого рода пушнины и мехового сырья диких зверей.

Торговля мясом диких копытных животных разрешена только через государственную и кооперативную торговую сеть. Продажа мяса диких копытных животных частными лицами на рынках или с рук, а также через комиссионные магазины воспрещена.

Охотой признается выслеживание с целью добычи, преследование и сама добыча диких зверей и птиц.

Нахождение в охотничьих угодьях с оружием, собаками, ловчими птицами, капканами и другими орудиями охоты либо с добытой продукцией охоты приравнивается к охоте.

В угодьях, закрепленных за государственными, кооперативными или общественными организациями, охота производится по путевкам, выдаваемым этими организациями.

В угодьях общего пользования охота разрешается всем гражданам в порядке, установленном соответствующими областными (краевыми) исполкомами и советами министров автономных республик.

Запрещается охота на территории заповедников, заказников и зеленых зон вокруг городов и поселков.

Правом охоты с охотничьим огнестрельным оружием на территории РСФСР, за исключением промысловых районов, пользуются все граждане СССР, состоящие членами обществ охотников и рыболовов, достигшие 18-летнего возраста, сдавшие испытания по охотничьему минимуму и уплатившие государственную пошлину.

Охотники промысловых районов, перечень которых утвержден Главохотой РСФСР, заключившие договоры с заготовительными организациями на сдачу охотничьей продукции, штатные охотники промыслово-охотничьих хозяйств, охотники, выделенные на промысел колхозами, пользуются правом охоты независимо от вступления в члены обществ охотников и рыболовов, уплатив государственную пошлину.

Охота для этой категории охотников разрешается с 14-летнего возраста с гладкоствольным охотничьим оружием.

Охотникам из коренного населения народностей Севера не обязательно вступление в члены общества. Эти охотники пользуются правом охоты с 14-летнего возраста без уплаты государственной пошлины, а правом безружейной охоты независимо от возраста.

Охотник, выходя на охоту, должен иметь при себе охотничий членский билет или охотничий билет и предъявлять его по требованию уполномоченных на проверку лиц и членов охотни-

чьих обществ во время охоты, при транспортировке продукции охоты, продаже или сдаче ее заготовительным организациям.

На охотника возлагаются обязанности бороться с браконьерством, истреблять вредных животных, а также охранять полезных диких зверей и птиц и способствовать их разведению.

На всей территории РСФСР запрещены следующие способы и орудия охоты:

а) применение малокалиберных винтовок, за исключением промысловых районов.

Применение нарезного охотничьего оружия других образцов в областях, краях и автономных республиках разрешается областными (краевыми) исполкомами и советами министров автономных республик в зависимости от местных условий.

Пользование нарезным оружием в этих случаях допускается при наличии разрешения органов милиции на право его хранения и ношения;

б) применение ядохимикатов, за исключением истребления волков, сусликов, хомяков в порядке, установленном соответствующими инструкциями;

в) рытье ловчих ям, пускание палов, применение общеопасных способов охоты: настораживание ружей, установка сжимов, схватов, подрезей, кляпцов и без заметных для человека опознавательных знаков медвежьих и других крупных капканов;

г) применение сетей, вентерей, петель, шатров, перевесов, крючков, заганивание по насту, глубокому снегу, выгон на лед и скошенный тростник; применение капканов при добыче копытных; охота ночью с огнем, охота котлом и массовые облавы на мелких животных; добыча ондатры и выхухоли с применением огнестрельного оружия; применение автомашин, мотоциклов, азросаней, самолетов (кроме охоты на волков), а также охота на водоплавающую дичь с катеров и моторных лодок, котлом и путем подъезда с невыключенным мотором, добыча диких животных из-под фар; охота на пернатую дичь с собаками (за исключением легавых, спаниэлей и лаек) до начала охоты на пушных зверей.

Летне-осенняя охота на птиц с лайкой в центральных областях разрешается госохотинспекциями по согласованию с обществами.

Применение петель для отлова зайцев и боровой дичи допускается только в районах промысловой охоты по усмотрению соответствующих областных (краевых) исполкомов и советов министров автономных республик.

Госохотинспекциям областей, краев и автономных республик по согласованию с обществами охотников и рыболовов и другими заинтересованными организациями предоставлено право в зависимости от местных условий разрешать летне-осеннюю охоту с лайкой на боровую и водоплавающую дичь;

д) добывание диких животных, находящихся в бедственном и беспомощном состоянии: линяющих птиц, спасающихся от бури, снегопада, разлива, бескормицы и в гололедицу, при переправах через водоемы; отлов линяющих птиц в районах Крайнего Севера в целях передержек и последующего забоя для нужд питания допускается в отдельных случаях колхозам по разрешениям Госохотинспекций (Управлений охотничье-промыслового хозяйства);

е) повреждение и уничтожение естественных и искусственных мест гнездования, разорение гнезд, соби́рание яиц, разорение и раскапывание нор, логовов и другие действия, препятствующие размножению диких зверей и птиц, кроме волков, шакалов, росомх, сусликов, крыс амбарных и водяных, хомяков, ястребов-тетеревятников и перепелятников, болотных луней и ворон;

ж) стрельба картечью или дробью по лосю, маралу, изюбрю, оленю, кабану.

Запрещается на всей территории РСФСР:

а) притравка, нагонка, натаска охотничьих собак в закрытые для охоты сроки.

Весенняя и летне-осенняя нагонка и натаска охотничьих собак разрешается в специально отведенных участках охотничьих угодий, которые приписаны областным, краевым и республиканским (АССР) обществам охотников и рыболовов.

Охрана этих участков и обеспечение должного порядка при проведении нагонки и натаски собак возлагаются на общества охотников и рыболовов.

Конкретные сроки натаски и нагонки собак устанавливаются обществами по согласованию с государственными охотничьими инспекциями (Управлениями охотничье-промыслового хозяйства).

Всякая охота на этих участках запрещается;

б) применение охотничьих собак для пастьбы скота и нахождение собак этих пород при стадах, а также пастьба скота с собаками в лесах с организованным охотничьим хозяйством;

в) оставление настороженных самоловных орудий промысла после окончания сроков охоты;

г) охота, порча и использование привады, появление с собакой и другие действия в местах, где объявлена и подготовлена специальная охота (облава на лося, кабана, медведя и на вредных хищников);

д) применение пыжей из легковоспламеняющихся материалов (бумаги, пакли, ваты и др.), оставление непотушенных костров, повреждение вывесок, опознавательных знаков, солонцов, выложенной подкормки, искусственных гнезд, защитных сооружений для диких животных;

е) стрельба и хождение с заряженным оружием в населенных пунктах; стрельба на охоте по невидимой цели, на шум и

шорох; стрельба ниже роста человека по взлетающей птице в зарослях и камышах; стрельба в темноте и тумане по неясно видимой цели.

Пристрелка охотничьего оружия должна производиться в специально отведенных местах, а также в организованном порядке в местах с естественным ограждением, исключая несчастные случаи (овраги, рвы и т. п.), с выставлением сторожевого охранения.

Запрещается в течение всего года охота на белого медведя, уссурийского тигра, речного бобра, пятнистого оленя, дзерена, горала, безоарового козла, снежного барана, зубра, дикушу, кавказского тетерева, уларов, всех видов лебедей, белого гуся, гуся белошея, канадскую, краснозобую, белошею казарок, гагу всех видов, чешуйчатого крохала, уссурийского ибиса, колпицу, белых цапель, фламинго, пеликана, белого и черного аистов, черного журавля, белого журавля (стерха), султанскую курицу, дрофу и стрепета, а также на всех певчих птиц.

Отлов певчих птиц для содержания в неволе производится по специальным разрешениям государственных охотничьих инспекций в следующие сроки:

зимующих птиц — с 1 октября до 1 марта;

прилетных птиц — с прилета до 15 апреля и с 15 августа до отлета.

Добыча выхухоли, соболя, куницы, выдры, кабарги, северного оленя, лося, косули, марала, изюбря, европейского и кавказского оленей, кабана, а в районах Дальнего Востока и уссурийского енота производится только по разрешениям (лицензиям), выдаваемым Госохотинспекциями в установленном специальными инструкциями порядке.

Добыча диких копытных животных, охота на которых разрешается, производится в следующие сроки:

а) осенне-зимняя охота на лосей, косуль, оленей соответственно: в Амурской, Архангельской, Иркутской, Кировской, Пермской, Магаданской, Мурманской, Новосибирской, Омской, Свердловской, Томской, Тюменской, Читинской областях, Красноярском, Приморском, Хабаровском краях, Бурятской, Карельской, Коми, Якутской и Тувинской АССР с 1 октября до 1 января; на всей остальной территории РСФСР — с 15 ноября до 1 января.

Охота на диких кабанов — повсеместно с 1 октября до 1 января.

Отстрел лосей, косуль и кабанов в летний период для нужд экспедиций, изыскательских партий, работающих в отдаленных районах, и звероводческих ферм, а также диких кабанов в местах, где они наносят повреждения посевам и посадкам, производится в пределах плана, устанавливаемого Главным управлением охотничьего хозяйства и заповедников при Совете Министров РСФСР с 1 июля до 1 октября.

Отстрел маралов и изюбрей (только самцов) с целью заготовки их пантов производится в пределах плана, устанавливаемого Главным управлением охотничьего хозяйства и заповедников при Совете Министров РСФСР, в течение полутора месяцев — в период между 25 мая и 15 июля.

Срок отстрела определяется областными, краевыми исполкомами и советами министров автономных республик с учетом местных условий.

При охоте на диких копытных животных по разрешениям подраненное животное подлежит отстрелу. В случае невозможности отстрела охотник или участник охоты обязан сообщить об этом лицу, осуществляющему в данной местности охотничий надзор. О ранении составляется акт. Подраненное животное считается отстрелянным, а разрешение (лицензия) использованным.

Отстрел диких северных оленей производится по разрешениям (лицензиям), выдаваемым местными органами Главохоты РСФСР, в количествах и в сроки, устанавливаемые Главохотой РСФСР по автономным республикам, краям и областям.

Отстрел сайгаков, обитающих на юге европейской части РСФСР, разрешается только по договорам с Астраханским промхозом в сроки и в местах, устанавливаемых промхозом.

Охота на кабаргу разрешается на территории охотничьих хозяйств для заготовки мускусовой железы, кожевенного сырья и мясной продукции по разрешениям, выдаваемым Госохотинспекциями (Управлениями охотничье-промыслового хозяйства) в пределах лимита, утвержденного Главным управлением охотничьего хозяйства и заповедников при Совете Министров РСФСР — с 1 октября по 15 февраля.

Отстрел всех других копытных животных, добыча которых разрешена, производится в сроки и в пределах лимита, устанавливаемого Госохотинспекциями (Управлениями охотничье-промыслового хозяйства).

Отстрел и отлов молодняка всех диких копытных животных в возрасте до 1 года запрещается повсеместно.

Добыча пушных зверей разрешается в следующие сроки:

а) соболя — в сроки, устанавливаемые областными (краевыми) исполкомами и советами министров автономных республик в период между 20 октября и 15 февраля, общей продолжительностью охоты не более 3,5 месяца;

б) ондатры — в сроки, устанавливаемые областными (краевыми) исполкомами и советами министров автономных республик, но не ранее 1 октября;

в) всех других видов пушных зверей, охота на которых разрешена, в сроки, устанавливаемые областными (краевыми) исполкомами и советами министров автономных республик, — по результатам пробных отстрелов в зависимости от выходности шкурки.

Возможность открытия весенней охоты ежегодно рассматривается Главным управлением охотничьего хозяйства и заповедников при Совете Министров РСФСР совместно с областными (краевыми) исполкомами и советами министров автономных республик в зависимости от состояния запасов пернатой дичи и организации охраны охотничьих угодий. Срок этой охоты не должен превышать 10 дней.

Летне-осенняя охота на пернатую дичь разрешается:

а) на территории Амурской, Архангельской, Вологодской, Иркутской, Камчатской, Кемеровской, Кировской, Курганской, Магаданской, Мурманской, Новосибирской, Омской, Оренбургской, Пермской, Сахалинской, Свердловской, Томской, Тюменской, Челябинской, Читинской областей, Алтайского, Красноярского, Приморского, Хабаровского краев, Башкирской, Бурятской, Карельской, Коми, Тувинской, Удмуртской и Якутской АССР — с вечерней зари четвертой субботы августа.

Срок окончания охоты на боровую дичь устанавливается Госохотинспекциями (Управлениями охотничье-промыслового хозяйства) в зависимости от запасов этой дичи;

б) на всей остальной территории РСФСР — с вечерней зари второй субботы августа с окончанием охоты не позднее 31 декабря.

В местах постоянных зимовок перелетных птиц, определенных областными (краевыми) исполкомами и советами министров автономных республик на территории Астраханской области, Краснодарского края и Дагестанской АССР, летне-осенняя охота разрешается до 15 ноября.

Промысловая эксплуатация птичьих базаров и колоний гаг может производиться лишь по специальным разрешениям, выдаваемым Госохотинспекциями.

Разрешается истребление следующих животных и разорение их нор, логовов и гнезд в течение круглого года:

а) россомах, волков, шакалов, сусликов, крыс водяных и амбарных, хомяков, ястребов-тетеревятников и перепелятников, болотных луней и ворон в охотничьих хозяйствах.

За истребление волка выплачивается вознаграждение в размере 50 руб. при условии сдачи шкуры в заготовительную организацию;

б) кошек, бродячих беспородных собак, находящихся в охотничьих угодьях.

1. Породные собаки, находящиеся в охотничьих угодьях в закрытые для охоты сроки, подлежат отлову, а владельцы их привлекаются к ответственности как за производство незаконной охоты.

В случае, когда владелец собаки известен, а ее отлов не представляется возможным, в присутствии свидетелей составляется протокол, на основании которого владелец собаки несет ответственность.

2. Нахождение с собакой, охотничьим оружием и другими орудиями лова (капкан и пр.) в целях истребления всех перечисленных выше животных в запрещенное для охоты время допускается по именным разрешениям, выдаваемым Госохотинспекцией (Управлением охотничье-промыслового хозяйства).

Удостоверением на право охоты служит охотничий членский билет с оплаченной государственной пошлиной, членскими взносами и отметкой о сдаче испытаний по охотничьему минимуму.

Срок действия охотничьего членского билета устанавливается на год. Госпошлина и членские взносы уплачиваются при выдаче или продлении срока действия охотничьего членского билета.

Охота признается незаконной при отсутствии в охотничьем членском билете погашенных марок государственной пошлины или членских взносов за текущий год, либо отметки о сдаче охотничьего минимума.

Охотничьи членские билеты выдаются по предъявлении паспорта, удостоверения личности или соответствующей справки: членам Союза общества охотников и рыболовов РСФСР — членами общества охотников и рыболовов; военнослужащим — Всеармейским военно-охотничьим обществом.

Продажа ранее приобретенного охотничьего оружия может производиться только через комиссионные магазины в порядке, установленном для этих магазинов. Перепродажа ружей с рук и на рынках запрещена.

Лица, нарушающие законодательства об охоте, являются браконьерами.

За нарушение законодательства об охоте предусматривается два вида ответственности: административная и уголовная.

К административной ответственности в форме предупреждения или штрафа привлекаются лица, которые охотятся в разрешенные сроки: без оплаченной государственной пошлины на право охоты; не сдавшие охотничьего минимума, а также не являющиеся членами общества охотников и рыболовов; лица, производящие охоту в хозяйствах при отсутствии разрешения организации, к которой это хозяйство приписано; лица, которые отлавливают и содержат в неволе диких животных, не имея на это разрешения, нарушают правила охоты, если нарушение по своему характеру не влечет уголовной ответственности.

К уголовной ответственности привлекаются лица, которые охотятся в запрещенных местах: заказниках, заповедниках, воспроизводственных участках, зеленых зонах, населенных пунктах и т. п.; в запрещенные сроки или на запрещенные виды животных; добывают животных сверх количества, указанного в разрешении; охотятся запрещенными способами и орудиями лова.

Уголовная ответственность предусмотрена статьей 166 Уголовного кодекса РСФСР. Эта статья гласит:

«Охота без надлежащего на то разрешения или в запрещенных местах, либо в запрещенные сроки, запрещенными орудиями и способами, если эти действия совершены после применения мер административного воздействия за такое же нарушение, наказывается исправительными работами на срок до одного года или штрафом до двухсот рублей.

Охота на зверей и птиц, охотиться на которых полностью запрещено, или незаконная охота, причинившая крупный ущерб,— наказывается лишением свободы на срок до одного года, или исправительными работами на тот же срок, или штрафом до пятисот рублей с конфискацией добытого и орудий охоты или без таковой».



## СОЮЗ ОБЩЕСТВ ОХОТНИКОВ И РЫБОЛОВОВ РСФСР И ЕГО МЕСТНЫЕ ОТДЕЛЕНИЯ

**В** целях координации и руководства деятельностью областных, краевых и республиканских (АССР) обществ охотников и рыболовов, а также для улучшения ведения охотничьего хозяйства, в соответствии с постановлением Совета Министров РСФСР от 11 апреля 1958 г. № 336 создан Росохотсоюз — Союз обществ охотников РСФСР, впоследствии переименованный в Союз обществ охотников и рыболовов РСФСР (Росохотрыболовсоюз).

Основными задачами этого Союза являются активное участие в осуществлении на территории РСФСР мероприятий по рациональному ведению охотничьего хозяйства и воспроизводству охотничьей фауны; организация членов обществ для добычи продукции охотничьего хозяйства и всемерное содействие в выполнении государственных планов заготовок этой продукции; объединение охотников и рыболовов в общества с целью воспитания в духе бережного отношения к использованию государственного охотничьего фонда и рыбных запасов; организация и пропаганда охотничьего и рыболовного спорта.

Деятельность Росохотрыболовсоюза определяется Уставом, по которому членами обществ охотников и рыболовов могут быть все граждане РСФСР, достигшие 18-летнего возраста.

Лица, не достигшие 18-летнего возраста, принимаются в состав юношеских секций при обществах охотников и рыболовов.

Организации, учреждения и предприятия могут быть юридическими членами общества или Союза, их прием производится решением правления Росохотрыболовсоюза и правлений областных, краевых и республиканских (АССР) обществ охотников и рыболовов.

Прием в члены общества охотников и рыболовов производится в индивидуальном порядке решением общего собрания первичного коллектива, а в исключительных случаях — бюро первичного коллектива с последующим утверждением на собраниях.

Лица, принятые в члены общества, уплачивают вступительные и членские взносы в размере, установленном Всероссийским съездом Союза обществ охотников и рыболовов.

Члены обществ охотников и рыболовов имеют право: избирать и быть избранными во все руководящие органы Росохотрыболовсоюза; пользоваться в установленном порядке охотничьими, спортивными рыболовными хозяйствами, базами и культурно-просветительными учреждениями, а также предприятиями системы Росохотрыболовсоюза; участвовать в соревнованиях, выставках, конкурсах и других мероприятиях, проводимых Росохотрыболовсоюзом.

Члены общества охотников и рыболовов обязаны: разъяснять и пропагандировать среди населения цели и задачи общества охотников и рыболовов; активно участвовать в работе обществ; обеспечивать выполнение задач, предусмотренных Уставом Росохотрыболовсоюза; соблюдать правила и сроки охоты и рыбной ловли; вести борьбу с браконьерством; истреблять зверей и птиц, признанных, согласно правилам охоты, вредными; активно участвовать в плановой добыче пушных зверей и птиц; повышать качество сдаваемой государству продукции охоты; своевременно уплачивать госпошлину и членские взносы; при перемене места жительства или места работы своевременно сняться с учета и не позднее одного месяца после прибытия на новое место встать на учет в первичном коллективе или соответствующем обществе.

За нарушение Устава Росохотрыболовсоюза и за недисциплинированность к членам общества охотников и рыболовов применяются меры общественного воздействия: замечание, порицание, выговор, строгий выговор; передача дела на рассмотрение товарищеского суда; лишение права охоты в охотничьих хозяйствах обществ охотников и рыболовов сроком до одного года за проступки, порочащие звание члена общества, или исключение из членов общества. Исключение из членов общества производится решением собрания первичного коллектива, правлением соответствующего общества охотников и рыболовов, в котором он состоит на учете. Лица, не уплатившие своевременно членские взносы, считаются механически выбывшими.

Членам обществ охотников и рыболовов, добровольно или механически выбывшим из общества, а также исключенным из него, вступительные и членские взносы не возвращаются.

Отказ в приеме и исключение из членов общества могут быть обжалованы в вышестоящую инстанцию (общество).

Охотники и рыболовы, работающие на одном предприятии, в одном учреждении или проживающие в одном поселке, деревне или другом населенном пункте, объединяются в первичные коллективы, которые являются основным звеном в системе Союза обществ охотников и рыболовов РСФСР.

Всей работой первичного коллектива руководит бюро первичного коллектива, которое:

- а) ведет учет охотников и рыболовов — членов коллектива;

б) принимает вступительные, членские взносы и госпошлину, ведет регистрацию охотничьего оружия и охотничьих собак; учет продукции охоты, добытой членами общества; обеспечивает выполнение планов работы и смет;

в) обеспечивает в соответствии с установленным порядком пользование охотничьими и рыболовными угодьями; практическое участие членов коллектива в ведении охотничьего хозяйства и осуществлении охранных и биотехнических мероприятий на закрепленных угодьях;

г) проводит культурно-просветительную работу среди членов общества;

д) проводит на закрепленных за коллективом угодьях строительство охотничьих баз и других сооружений, связанных с ведением охотничьего и спортивного рыболовного хозяйства;

е) пропагандирует охотничий и рыболовный спорт среди населения и готовит желающих вступить в общество к сдаче охотничьего минимума или правил рыболовства.

В первичном коллективе могут создаваться секции по различным видам охотничьего и рыболовного спорта.

Первичные коллективы объединяются в районные, межрайонные, областные, краевые, республиканские (АССР) общества охотников и рыболовов.

Высшим органом Росохотрыболовсоюза является Всероссийский съезд членов обществ охотников и рыболовов, созываемый один раз в три года.

Внеочередные съезды созываются по инициативе Совета Росохотрыболовсоюза или по требованию областных, краевых, республиканских (АССР) советов обществ охотников и рыболовов, представляющих не менее  $\frac{1}{3}$  членов, объединяемых Росохотрыболовсоюзом.

Всероссийский съезд членов обществ охотников и рыболовов:

а) принимает Устав Союза обществ охотников и рыболовов РСФСР и рассматривает вопросы, связанные с его изменениями;

б) заслушивает и утверждает отчеты Совета, Центральной ревизионной комиссии Росохотрыболовсоюза и принимает постановление по вопросам их деятельности и др.

В период между съездами высшим руководящим органом управления Росохотрыболовсоюза является совет Росохотрыболовсоюза, созываемый не реже двух раз в год.

Для руководства повседневной работой Росохотрыболовсоюза Совет из своего состава избирает правление.

Правление Росохотрыболовсоюза:

а) разрабатывает годовые и перспективные планы деятельности системы в целом, вносит их на утверждение Совета и организует их выполнение;

б) утверждает годовые и перспективные планы, а также от-

четы о деятельности областных, краевых, республиканских (АССР) обществ охотников и рыболовов;

в) утверждает в установленном порядке штаты обществ охотников и рыболовов, их предприятий и организаций;

г) планирует производство охотничьего и рыболовного снаряжения предприятиями обществ охотников и рыболовов и распределение их продукции;

д) обеспечивает снабжение обществ охотников и рыболовов боеприпасами, охотничьим оружием, транспортом, оборудованием, сырьем и материалами и рыболовным снаряжением;

е) планирует основные показатели по труду и заработной плате и рассматривает в установленном порядке вопросы труда и заработной платы работников системы Росохотрыболовсоюза;

ж) определяет победителей Всероссийского социалистического соревнования обществ охотников и рыболовов;

з) является арбитром при решении всех спорных вопросов, возникающих между обществами охотников и рыболовов;

и) проводит мероприятия по повышению квалификации работников обществ и актива системы Росохотрыболовсоюза, организует курсы и семинары, готовит и издает методические пособия по отдельным вопросам охотничье-рыболовного спорта;

к) периодически издает материалы, освещающие вопросы своей деятельности и развития охотничье-рыболовного спорта в целях обмена опытом и передовыми методами работы.

## **СРЕДСТВА СОЮЗА ОБЩЕСТВ ОХОТНИКОВ И РЫБОЛОВОВ РСФСР И ИХ НАПРАВЛЕНИЕ**

Средства Союза обществ охотников и рыболовов РСФСР образуются из:

а) вступительных и членских взносов;

б) поступлений от доходов производственных и торговых предприятий, охотничьих и спортивных рыболовных хозяйств, звероводческих и кролиководческих ферм, спортивных сооружений, выставок и других хозяйств и мероприятий;

в) отчислений за сдачу пушно-мехового сырья и другой продукции охотничьего хозяйства;

г) специальных поступлений от государственных, кооперативных и общественных организаций;

д) специальных целевых взносов, производимых по решениям конференции или совета областного, краевого, республиканского (АССР) общества охотников и рыболовов после их утверждения правлением Росохотрыболовсоюза;

е) прочих поступлений, связанных с деятельностью Союза обществ охотников и рыболовов РСФСР.

Эти средства направляются на обеспечение деятельности Союза обществ охотников и рыболовов РСФСР и образование следующих фондов:

- а) уставного фонда;
- б) фонда кредитования;
- в) фонда культурно-бытовых мероприятий;
- г) фонда премирования.

Порядок образования и расходования фондов определяется Советом Росохотрыболовсоюза. Денежные средства хранятся в Государственных банках и сберегательных кассах.

Распорядителями средств в пределах утвержденных смет являются председатели и заместители председателей соответствующих правлений, председатели бюро первичных коллективов.

В распоряжение районных, межрайонных, городских обществ охотников и рыболовов поступают:

- а) 85% членских взносов, собранных первичными коллективами и от отдельных членов обществ;
- б) 90% прибыли собственных производственных и торговых предприятий районных, межрайонных, городских обществ;
- в) отчисления от фабрично-заводской себестоимости продукции, предусматриваемые в калькуляциях производственных предприятий;
- г) средства из других источников, полученные в результате непосредственной деятельности районных, межрайонных и городских обществ.

Бюджет первичных коллективов охотников и рыболовов определяется по утвержденным сметам правлением соответствующего общества охотников и рыболовов, в состав которого входят первичные коллективы, ими же осуществляется финансирование деятельности первичных коллективов.

В распоряжение областных, краевых, республиканских (АССР) обществ охотников и рыболовов поступают:

- а) 15% членских взносов, собранных районными, межрайонными, городскими обществами охотников и рыболовов, и 100% членских взносов, поступающих от первичных коллективов и отдельных членов общества, подчиненных непосредственно областным, краевым, республиканским (АССР) обществам охотников и рыболовов;
- б) 90% прибыли собственных и 5% прибыли районных производственных и торговых предприятий областных, краевых, республиканских (АССР) обществ охотников и рыболовов;
- в) отчисления от фабрично-заводской себестоимости продукции, предусматриваемые в калькуляциях производственных предприятий, подчиненных районным, межрайонным, городским, национальным и автономным областным, окружным обществам охотников и рыболовов, и предприятий непосредственного подчинения;

г) средства из других источников, полученные в результате непосредственной деятельности областного, краевого, республиканского (АССР) общества охотников и рыболовов.

Охотничьи и охотничье-рыболовные хозяйства в деятельности обществ охотников и рыболовов РСФСР занимают одно из ведущих мест. С каждым годом им уделяется все больше и больше внимания. Вступающим в члены общества необходимо знать задачи и порядок ведения хозяйств. Общие сведения об этом должно дать помещенное ниже «Временное положение об охотничьих и охотничье-рыболовных хозяйствах Союза обществ охотников и рыболовов РСФСР».

# ВРЕМЕННОЕ ПОЛОЖЕНИЕ ОБ ОХОТНИЧЬИХ И ОХОТНИЧЬЕ-РЫБОЛОВНЫХ ХОЗЯЙСТВАХ СОЮЗА ОБЩЕСТВ ОХОТНИКОВ И РЫБОЛОВОВ РСФСР

## 1. ОБЩИЕ ПОЛОЖЕНИЯ

1. Охотничьи и охотничье-рыболовные хозяйства Союза обществ охотников и рыболовов РСФСР создаются в целях:

а) привлечения обществ к руководству охотничьим хозяйством и их активному участию в деле охраны и расширенного воспроизводства государственного охотничьего фонда и рыбных запасов;

б) создания условий для развития охотничьего и рыболовного спорта и рационального использования запасов диких зверей, птиц и рыбы.

2. По своей принадлежности хозяйства подразделяются на охотничьи и охотничье-рыболовные хозяйства первичных коллективов, районных, межрайонных, городских и областных (краевых), республиканских (АССР) обществ охотников и рыболовов.

3. Охота в охотничьих и охотничье-рыболовных хозяйствах производится только по путевкам, выданным организациями, за которыми закреплены угодья.

4. Отстрел и отлов пернатой дичи и зайцев в охотничьих угодьях, закрепленных за организациями, производится по нормам, установленным правлениями обществ охотников и рыболовов и бюро первичных коллективов, за которыми закреплены эти угодья, и с соблюдением правил охоты и спортивного рыболовства, установленных для области (края, АССР), на территории которой находится хозяйство.

5. Неотъемлемой частью настоящего положения для каждого хозяйства является подлежащий исполнению договор на закрепление охотничьих угодий.

6. Организациям, за которыми закреплены охотничьи угодья на землях колхозов, совхозов и гослесфонда, предоставляется право:

а) по согласованию с колхозами, совхозами, леспромхозами и лесхозами возводить на этих угодьях необходимые постройки, производить посевы кормовых и защитных растений и другие мероприятия, необходимые для ведения охотничьего хозяйства;

б) изменять сроки охоты в сторону их сокращения и по согласованию с соответствующей госохотинспекцией (управлени-

ем охотничье-промыслового хозяйства) запрещать охоту на отдельные виды животных в связи с их малочисленностью, бедственным состоянием или какими-либо другими аналогичными причинами.

7. Работа по ведению охотничьего хозяйства в лесах гослесфонда на закрепленной территории согласовывается с лесхозами и леспромхозами для получения с их стороны содействия в осуществлении мероприятий по организации хозяйства, охране и разведению полезных зверей и птиц.

8. Хозяйства, имеющие штатных работников в лице директора, бухгалтера, егерей и других, имеют свой штамп и круглую печать.

9. Штат хозяйства, ежегодный план деятельности, смета доходов и расходов утверждаются правлением вышестоящего общества охотников и рыболовов.

10. Штатные работники хозяйств осуществляют свои служебные обязанности в соответствии с «Типовой должностной инструкцией работников охотничьих и охотничье-рыболовных хозяйств Росохотрыболовсоюза».

## **II. ДЕЯТЕЛЬНОСТЬ ХОЗЯЙСТВ**

11. Деятельность хозяйств включает в себя следующие разделы:

- а) внутрихозяйственное охотоустройство;
- б) воспроизводство;
- в) эксплуатация хозяйства.

### **Внутрихозяйственное охотоустройство**

12. Исходит из задач расширенного воспроизводства полезных диких зверей и птиц, а также рационального использования государственного охотничьего фонда.

Эта работа проводится по специальной инструкции в соответствии с годовыми планами и сметами.

### **Воспроизводство**

13. Воспроизводство включает в себя обеспечение охраны охотничьих угодий, подпуск животных и проведение биотехнических мероприятий в целях увеличения численности дичи и рыбы и улучшения условий их обитания.

### **Эксплуатация хозяйства**

14. Эксплуатационная деятельность хозяйства включает в себя порядок использования государственного охотничьего фонда и рыбных запасов.



Правила внутреннего распорядка в хозяйстве устанавливаются соответствующими правлениями обществ охотников и рыболовов, бюро первичных коллективов и администрацией хозяйств.

### Ликвидация хозяйства

15. Хозяйство может быть ликвидировано:

а) по решению правления общества или общего собрания первичного коллектива охотников и рыболовов, за которыми закреплено хозяйство, и утверждению этого решения правлением вышестоящего общества охотников и рыболовов;

б) при невыполнении указанного п. 5 настоящего Положения — договора на закрепление охотничьих угодий без права возмещения произведенных затрат на остолбление, строительство ирригационных сооружений, мостов, выпуск животных и другие охотхозяйственные мероприятия.

Передача строений на территории ликвидированного хозяйства производится владельцем по согласованию с заинтересованными организациями.

## ВОПРОСЫ

1. Расскажите, какие территории признаются охотничьими угодьями?
2. Кто пользуется правом охоты?
3. Что признается охотой?
4. Какие способы и средства охоты разрешены в нашей местности?
5. На какие виды зверей и птиц у нас запрещена охота?
6. Назовите сроки охоты на пернатую дичь и пушных зверей: зайца, лисицу и др.
7. В какую организацию будете сдавать добытую пушнину?
8. Какая норма отстрела дичи существует в угодьях общего пользования?
9. Кто может быть членом общества охотников и рыболовов?
10. Перечислите обязанности члена общества.
11. Какой существует порядок реализации охотничьих ружей частными лицами?
12. Что признается незаконной охотой (браконьерством)?
13. На кого возложена охрана государственного охотничьего фонда?
14. Какой размер гражданского иска взыскивается за незаконный отстрел зверей?

# БИОТЕХНИЯ

**Биотехния** — наука, изучающая возможности улучшения условий обитания охотничьих животных в природных условиях.

Для решения этой задачи биотехнией разработаны комплексы биотехнических мероприятий, имеющие решающее значение в деле ведения интенсивного охотничьего хозяйства. Все биотехнические мероприятия могут быть подразделены на четыре категории, а именно:

1) мероприятия, направленные на улучшение качества угодий для охотничьего хозяйства за счет той или иной их реконструкции;

2) мероприятия, преследующие цель временного улучшения условий обитания полезных зверей и птиц в наиболее трудные для них периоды года;

3) мероприятия по увеличению количественного или видового состава охотничьих животных за счет дичеразведения или акклиматизации;

4) мероприятия по охране охотничьих животных от браконьерства и вредной деятельности хищных зверей и птиц.

## 1. МЕРОПРИЯТИЯ ПО УЛУЧШЕНИЮ КАЧЕСТВА УГОДИЙ

Любой вид охотничьих животных предъявляет к качеству угодий совершенно определенные требования. Характер угодий (преобладающая растительность, рельеф, почвы, местоположение) определяют их кормовые, защитные и гнездопригодные свойства для различных видов зверей и птиц.

Чем эти свойства выше, тем обильнее запасы кормов, лучше защитность, больше мест, пригодных для устройства гнезд, тем ценнее угодья, тем большую численность охотничьих животных они могут обеспечить. С качеством угодий поэтому неразрывно связано количество дичи.

Для повышения численности охотничьих зверей и птиц и ведутся работы по улучшению качества угодий.

Степень воздействия биотехнических мероприятий на качественное состояние угодий может быть различна.

Они могут быть направлены на коренную реконструкцию угодий, как то: осушение водопокрытых и заболоченных площадей или, наоборот, обводнение и заболачивание суходольных участков, облесение открытых угодий или вырубка лесов для создания открытых площадей и т. д.

При этом, как правило, коренным образом меняется характер угодий и одни их типы превращаются в другие.

Такие мероприятия в интересах охотничьего хозяйства проводятся редко, так как, с одной стороны, они весьма трудоемки и требуют больших денежных затрат, а с другой стороны — зачастую затрагивают интересы смежных с охотничьими хозяйствами отраслей народного хозяйства. Значительно чаще эти мероприятия осуществляются в процессе ведения сельского или лесного хозяйства. Тем не менее, в хорошо организованных охотничьих хозяйствах, ведущих работу на закрепленных за ними землях, они весьма целесообразны и очень эффективны.

Из мероприятий этой группы могут быть особенно рекомендованы следующие: а) посадки деревьев и кустарников, имеющих кормовое значение для охотничьих животных, на землях, неудобных для ведения лесного или сельского хозяйства (песках, склонах оврагов и т. д.) или на полноценных землях по договоренности с их владельцами;

б) создание искусственных водоемов в угодьях, бедных водой, как для разведения водоплавающей дичи, так и для обеспечения копытных животных водопоями и необходимой им прибрежной и водной растительностью.

Вторая группа биотехнических мероприятий этой категории — мероприятия, направленные на улучшение угодий за счет повышения их кормовых, защитных и гнездопригодных свойств. Осуществляются они либо за счет введения в состав характерной для какого-то типа угодий растительности растений, повышающих защитность, кормность, улучшающих условия для гнездования, либо путем создания в угодьях отдельных участков с повышенными защитно-кормовыми свойствами. Таковы кормовые поляны, защитные и защитно-кормовые ремизы, посадка на пень (омолаживание) устаревших или заеденных копытными зверями ивняков и осинников, биотехнические рубки, направленные на уход за древесными породами, имеющими существенное кормовое значение, или введение в состав насаждений и подлеска деревьев и кустарников таких пород.

В ряде случаев охотничье хозяйство сталкивается с таким положением, при котором защитность, кормность и гнездопригодность угодий могут быть повышены за счет ограничения тех или других видов деятельности человека. Так, запрет выпаса скота в охотничьих угодьях, перенесение сроков сенокоса на более позднее время, сезонное ограничение рубок леса, ограничение сборов грибов и ягод без каких-либо дополнительных мероприятий резко улучшают качество охотничьих угодий.

Работы по улучшению условий обитания фауны путем улучшения угодий или сохранения их естественных, природных свойств, подорванных тем или иным видом сельскохозяйственного использования, могут и должны проводиться во всех охотничьих хозяйствах. Объем их проведения зависит от конкретных условий и финансовых возможностей каждого отдельного хозяйства.

## **2. МЕРОПРИЯТИЯ ПО ВРЕМЕННОМУ УЛУЧШЕНИЮ УСЛОВИЙ ОБИТАНИЯ ОХОТНИЧЬИХ ЖИВОТНЫХ**

В отдельные сезоны года, чаще всего зимой, охотничьи животные могут страдать от бескормицы, недостатка убежищ или климатических явлений, мешающих нормальному существованию (глубокоснежье, насты, весенние паводки и т. д.).

В этих случаях наиболее целесообразно проведение мероприятий по временному улучшению условий существования дичи, как то: искусственной подкормки заготовленными заранее кормами в период голодовки; устройство солонцов, навесов и укрытий для животных; расчистка от глубокого снега (бульдозером, конной волокушей) дорог, лесных просек, по которым могли бы свободно передвигаться копытные, и участков зеленей, где могли бы находить корм зайцы и серые куропатки.

Все эти мероприятия, не меняя природных свойств угодий, помогают животным благополучно пережить тяжелое время. При своевременном и достаточном по объему их проведении они очень эффективны и нередко предотвращают массовую гибель животных. Работы по временному улучшению условий обитания дичи должны систематически проводиться во всех охотничьих хозяйствах. Кроме этого, вышеуказанные биотехнические мероприятия облегчают работу с фауной: концентрируют животных в определенных местах, способствуют их учету, облегчают организацию охоты и т. д.

## **3. МЕРОПРИЯТИЯ ПО УВЕЛИЧЕНИЮ КОЛИЧЕСТВЕННОГО И ВИДОВОГО СОСТАВОВ ОХОТНИЧЬЕЙ ФАУНЫ**

В охотничьем хозяйстве нередки случаи, когда численность того или иного вида дичи в угодьях значительно ниже потребностей хозяйства, а медленный естественный прирост поголовья не позволяет надеяться на быстрое увеличение животных.

В этих случаях возникает необходимость увеличить численность данного объекта охоты искусственным путем. Возможно несколько вариантов.

Если численность данного вида дичи мала из-за наблюдавшегося перепромысла или случайной массовой гибели поголовья

от тех или иных временных причин, а не в силу изменившихся условий обитания, повысить ее проще всего запретом охоты или одним-двумя разовыми выпусками определенного количества особей этого же вида в угодья. Охота при этом должна быть запрещена до восстановления численности животных.

Значительно сложнее, если недостаточное количество дичи объясняется неблагоприятными условиями обитания (систематически повторяющиеся глубокие снежные, насты и т. д.).

Если такая недостаточность условий обитания не может быть восполнена биотехническими мероприятиями, о которых говорилось в предыдущем разделе (подкормка и т. д.), если и при их проведении поголовье данного вида охотничьих животных не может существовать благополучно, то для сохранения дичи имеется только один путь — содержание животных в вольерах во время неблагоприятных периодов года. При этом возможны два варианта.

Первый — когда данный вид большую часть года может существовать в вольных условиях и лишь в какой-то сравнительно короткий период этой возможности лишен.

Второй — когда данный вид животных большую часть года самостоятельно существовать не может.

В первом случае вольерное содержание должно носить характер сезонной передержки (чаще всего зимний). При этом дичь обитает, размножается, выращивает молодняк на воле и только перед началом неблагоприятного сезона отлавливается и помещается в вольеры.

Пример такого мероприятия — зимняя передержка серой куропатки. Работа эта возможна только с видами, легко поддающимися отлову.

Во втором случае дело идет уже не о передержке, а о диче-разведении. Животные, как правило, содержатся в вольерах, проводят в них большую часть жизни, здесь же размножаются и до определенного возраста выращивают молодняк.

Лишь незадолго до начала охотничьего сезона они выпускаются в угодья, где и служат объектом охоты.

Примером может служить фазан для средней полосы РСФСР. При этом обычно часть животных (маточное поголовье) вообще содержится в вольерах круглый год и на волю не выпускается.

#### **4. МЕРОПРИЯТИЯ ПО ОХРАНЕ ОХОТНИЧЬИХ ЖИВОТНЫХ**

Эта группа мероприятий является основой ведения любого охотничьего хозяйства. Недостаток охраны, наличие браконьерства или сильно выраженной деятельности хищников не могут быть компенсированы ни искусственным разведением дичи, ни подкормкой, ни повышением качества угодий.

Необходимо помнить, что чем интенсивнее ведется охотничье хозяйство, чем выше в нем численность дичи, больше объем биотехнических работ, тем возможности для незаконного отстрела и отлова животных больше. Этому способствует и обилие объектов охоты и их концентрация в местах подкормок и искусственных укрытий.

Охранные мероприятия должны осуществляться как силами штатного персонала хозяйства, так и с помощью общественности. В закрытое для охоты время всякий выстрел в угодьях должен рассматриваться, как чрезвычайное происшествие, требующее немедленной проверки.

Не менее важно наблюдение за порядком проведения в угодьях различных видов побочных пользования.

Повсеместный выпас скота в угодьях, служащих станциями выводков боровой и полевой дичи, ведет к резкому увеличению отхода молодых птиц, а иногда и к полной гибели выводков.

Поэтому контроль за запрещением пастбы скота в молодняках и лесных культурах, а также в угодьях, на которые не выписаны билеты на пастбу скота, — важнейшее дело работников охотничьих хозяйств и охотничьей собственности.

Сама выписка билетов на выпас скота в лесах гослесфонда должна проводиться при участии районного охотоведа и арендаторов охотничьих угодий для того, чтобы места наибольшей весенне-летней концентрации пернатой дичи, по возможности, под выпас не попадали.

Желательно и согласование интересов охотничьего, лесного и сельского хозяйства при составлении плана и сроков лесопользования и сенокосения. Сохранение от вырубания глухарьих токов, предотвращение закультивирования открытых участков, служащих местами токования тетеревов, или раннего выкашивания мест концентрации выводков — залог успешного ведения охотничьего хозяйства.

Наблюдение за правильным использованием и применением колхозами, совхозами и лесхозами ядохимикатов и минеральных удобрений также имеет исключительно важное значение. Отсутствие охотничьего контроля в данной области нередко ведет к гибели ценнейших объектов охотничьего хозяйства.

В последние годы в нашей стране все большее и большее развитие получает туризм. Обилие в охотничьих угодьях гуляющих сборщиков ягод и грибов нередко крайне отрицательно сказывается на условиях обитания дичи. Для успешного ведения охотничьего хозяйства очень важно выведение каких-либо участков покоя, где посещение угодий людьми было бы минимальным. Кроме того, полезна установка в угодьях специальных аншлагов, призывающих к бережному отношению к лесу и фауне.

К группе охранных мероприятий относится борьба с хищниками-вредителями охотничьего хозяйства (перечень их дан в специальном разделе).

## Перечень биотехнических мероприятий при ведении хозяйства на различные виды дичи

Вид животного	По улучшению качества угодий	По временному улучшению условий обитания животных	По увеличению количества дичи	По охране
Лось	<p>Омощивание (посадка на пень) заеденных лосьми явняков и осинников</p> <p>Всемерное содействие проиращанию в угодьях можжевелника, создание искусственных водоемов (при отсутствии естественных) из расчета один водоемой на 1000 га лесных угодий</p>	<p>Закладка солонцов типа «корыто» (рис. 1) по одному на каждые 1000 га лесных угодий. Рубка осин осенью</p>	<p>Нормирование отстрела</p>	<p>Борьба с браконьерами и хищниками (волк, рысь)</p>
Олень и козуля	<p>То же, что и для лося.</p> <p>Дополнительно — создание в угодьях кормовых полей (топинамбур, люцерна, клевера), 1—2 га на 1000 га угодий</p>	<p>То же, что и для лося.</p> <p>Дополнительно — зимняя подкормка в течение глубоководного периода на расчете 3—5 кг семяна на голову в день.</p> <p>Подкормка в кормушках типа «шестигранник» или «ясли» (рис. 2). Расчет</p>	<p>Выпуск зверей в угодья. Нормирование отстрела</p>	<p>Борьба с браконьерами. Предотвращение рубок и выпаса скота в соответствующих угодьях в период отела. Уничтожение волка, рыси и бродячих собак</p>



Рис. 1. Солонец на поваленном дереве.

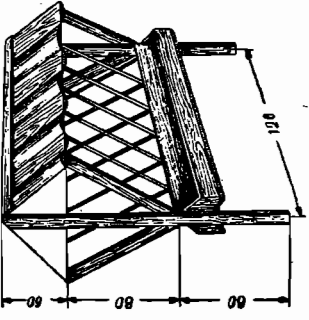

Вид животного	По улучшению качества угодий	По временному улучшению условий обитания животных	По увеличению количества дичи	По охране
Кабан	Закладка в угодьях кормовых полей из топинамбура и картофеля из расчета 0,5—1 га на 1000 га угодий. Сохранение участков с густым подростом ели или кусочками сосны	ка от глубокого снега дорог и просек в местах, богатых зимними кормами	 <p data-bbox="688 622 740 925">Рис. 2. Кормушка для оленей и косуль.</p>	<p data-bbox="253 95 326 367">Дичих собак. Интенсивный отстрел лисиц в зимний период</p> <p data-bbox="761 95 854 367">Борьба с браконьерами. Охрана от хищников (волк, рысь, бродячие собаки)</p>

Вид животного	По улучшению качества угодий	По временному улучшению условий обитания животных	По увеличению количества дичи	По охране
<p>Заяц-беляк</p>	<p>Сохранение в угодьях подроста и подлеска лиственных пород. Сохранение куртин елового подроста</p>	<p>Закладка солонцов (1 на 100 га), рис. 3 Подкормка за счет рубки осин и выкладки сена и древесно-веточных ае-ников</p>	<p>Нормирование отстрела. Выпуск зверьков в угодья (при этом партия должна быть не менее 50 голов)</p>	<p>Борьба с браконьерами и хищниками (волк, рысь, бродячие собаки и кошки, крупные пернатые хищники). Интенсивный отстрел лисиц в зимний период.</p>



Рис. 3. Солонец «столбик» в разрезе:

1 — отверстие для соли; 2 — крышка; 3 — отверстие для выхода раствора соли

Вид животного	По улучшению качества угодий	По прежнему улучшению условий обитания животных	По увеличению количества дичи	По охране
Защита куропатка	Создание кормовых и ремизных площадей (озимые посевы, кустарники, бурьяны) везде, где это допустимо интересам сельского хозяйства	Зимняя подкормка по границам лесных и полевых угодий на подкормочных площадках (1 площадка на 1—2 км опушечной линии, рис. 4). Подкормка — зерноотходы, мякина, сено, древесно-веточные венки, 50—80 г зернокомов на	Выпуск крупных (не менее 50 голов) партий животных в угодья. Для куропатки искусственное дичеразведение. Нормирование отстрела	Борьба с браконьерами и хищниками (лисица, бродячие собаки и кошки, пернатые хищники). Контроль за применением ядохимикатов и химических удобрений. Предотвращение падежей, выпаса скота, раннего сенокосения в гнездовых угодьях.

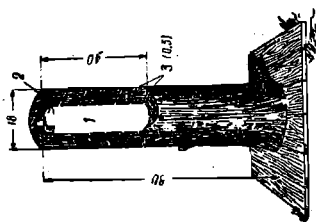

Рис. 4. Шалаши-кормушки для серых куропаток.

Вид животного	По улучшению качества угодий	По временному улучшению условий обитания животных	По увеличению количества дичи	По охране
Глухарь и тетерев	Кормовые поля в глезовых угодьях (клевер, овес, гречиха, озимая пшеница). Закладка на зиму искусственных галечников, расчистка зимой естественных и искусственных галечников	Куропатку в день. Для зайца-русака по 1 солову на площадку (рис. 3). Расчистка участков зелени от снега. Зимняя подкормка снопами зерновых (овес, гречиха, просо и т. д.)	Нормирование отстрела	Борьба с браконьерами и хищниками (те же, что и для зайца и серой куропатки). Предотвращение выпаса скота в местах обитания выводков. Для глухаря сохранение от рубок мест токов и примыкающих к ним угодий. Для тетерева — сохранение от застояния полян и прогалин — мест токов
Утки	Посевы кормовых и защитных растений (см. таблицу 2) или зерновых на побережье	Устройство искусственных гнезд (рис. 5) и сохранение мест, пригодных для гнездовья (участки некош.)	Для сохранения уток большое значение имеют воспроизводственные участки (заказники), организуемые в охотничьих хозяйствах: в от-	Борьба с браконьерами и вредными животными (те же, что и для боровой дичи). Предотвращение излишнего хождения людей в местах гнездования водоплавающей дичи в период насиживания. Запрещение до открытия лет-

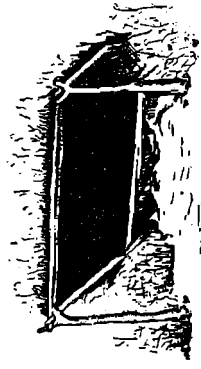
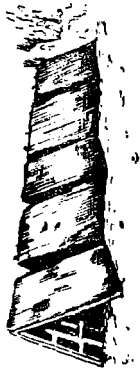

Вид животного	По улучшению качества угодий	По временному улучшению условий обитания животных	По увеличению количества дичи	По охране
	 <p>1</p>	 <p>2</p>	 <p>3</p>	<p>не-осенней охоты езды на моторных лодках в местах концентрации утиных выводков</p>
	 <p>4</p>		<p>дельных, изолированных сушей, водоемах или на части водоема</p>	

Рис. 5. Искусственные гнезда для уток.

1 — гнездо шалаш-куст (по В. Немцову); 2 — шатрообразное гнездо;  
3 — гнездо-шалаш (по В. Немцову); 4 — гнездо-ящик (по В. Немцову).

Ценные кормовые и защитные растения, рекомендуемые для водных угодий

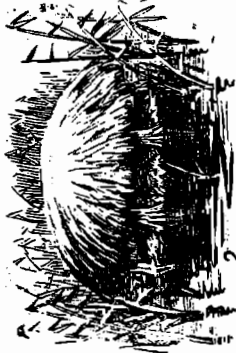
Наименование растений	Требуемые экологические условия			Способ искусственного размножения
	географ. зона	характер водоемов	характер грунтов	
1. Цицания водная «тускорора», канадский дикий водяной рис	Лесная	Мелководные с пресной или слабосоленой водой	Предпочитает мягкие, илстые, глинистые	Семенами, осенний посев сразу после их созревания (однолетник). Высев 70—80 кг на 1 га
2. Цицания широколистная — дальневосточный многолетний рис	Южная часть лесостепная	Водоемы со слабым течением	Предпочитает иловатый	Вегетативный — отрезками корневищ, черенками, труднее семенами
3. Тростник обыкновенный	От тундры до полупустыни	Различные до торфяно-болотных включительно	Различные	Вегетативный — корневищами и черенками
4. Рогоз узколистный	Лесная, лесостепная и южнее	Пресные воды с мягкой, бедной известью водой	Песчаный, глинистый	Вегетативный — отрезками корневищ с верхушечной почкой или молодыми побегам и черенками.
5. Рогоз широколистный	От лесной до полупустынной включительно	Предпочитает щелочные воды, торфяные участки, болота, карьеры, ямы, озера	Илистый, глинистый	Вегетативный, как и у предыдущего, реже семенами
6. Хвощ иловатый, топяной	От тундры до степи включительно	Богатые питательными веществами	Илистый	Вегетативный — отрезками стеблей и корневищами
7. Камыш озерный	То же	Пресные воды, пруды, реки, травянистые, богатые питательными веществами	Предпочитает илистый	Вегетативный — корневищами

Наименование растений	Требование экологические условия			Способ искусственного размножения
	географ. зона	характер водоемов	характер грунтов	
8. Стрелолист обыкновенный	От лесной до полупустынной включительно	Стоячие с медленно текущими водами	Илистый, глинистый и торфянистый	Вегетативный — клубневидными утолщениями
9. Рдесты — различные местные виды	Лесная — степная	То же	То же	То же
10. Валлиснерия спиральная	То же	» »	» »	» »
11. Кувшинка белая	Европейская часть лесной зоны и по степную включительно	Пресные водоемы с проточной водой	Предпочитает илистый	Вегетативный — черенками, предпочтительно семенами
12. Кубышка желтая	Лесная по степную включительно	Кислые, торфянистые и щелочные озера, болота	Торфяной, илистый, частично каменистый	То же
13. Ряска малая, тройчатая и горбатая	От лесной до полупустынной включительно	Нейтральные и слабощелочные	—	Вегетативный
14. Манник плавающий и складчатый	Поясисто, кроме крайнего юго-востока	Заливные луга у прудов, озер, канавы, болота	—	Семенами
15. Канареечник птичий	Лесная — степная	По берегам водоемов	—	То же

## • ИСТРЕБЛЕНИЕ ВРЕДНЫХ ЗВЕРЕЙ И ПТИЦ

### ХИЩНЫЕ ЗВЕРИ, ВРЕДНЫЕ ДЛЯ СЕЛЬСКОГО И ОХОТНИЧЬЕГО ХОЗЯЙСТВА

**К** таким зверям относятся: волки, россомахи, шакалы, рысь и харза. Истребление их (за исключением рыси в ряде мест) проводится круглый год на всей территории РСФСР всеми разрешенными способами. В закрытые для охоты сроки уничтожение вредных зверей производится с разрешения органов охотничьего хозяйства.

Во Владимирской, Вологодской, Камчатской, Ленинградской, Магаданской, Новгородской, Псковской, Рязанской, Сахалинской областях, Хабаровском крае, Башкирской, Кабардино-Балкарской, Мордовской и Татарской АССР рысь истреблению не подлежит, а охота на нее производится в зимнем сезоне в установленные сроки.

**Волк** (рис. 6/3). Заселяет почти всю территорию РСФСР, за исключением Сахалинской области. В Томской, Калининградской, Кемеровской, Московской и ряде других областей встречается в незначительном количестве. Вес взрослого волка достигает 65 кг, длина туловища 110—160 см.

Образ жизни волков определяют местные условия. В связи с этим волки в тундре кочуют за стадами домашних и диких северных оленей, в Восточной Сибири — за стадами косуль. В районах земледельческой полосы волки живут более или менее оседло, широко кочуя лишь зимой в поисках корма.

Волчицы щенятся один раз в год. Гон проходит на юге в конце декабря — начале января, в средней полосе — в феврале и на севере, в тундре — в марте. Беременность продолжается 62—65 дней. Число щенят в помете от 3 до 14. Волчья семья держится вместе до начала гона. Поздней осенью к матерым волкам с прибылыми присоединяются переярки, образуя стаю.

Питаются волки домашними и дикими животными, от лося до мелких птиц и мышей, а также падалью.

Волки вредны и подлежат повсеместному истреблению. Наиболее эффективные способы — истребление на логовах, отравление ядами, добыча капканами и облавные охоты. В степных и тундровых районах эффективно также истребление волков с помощью авиации.





Рис. 6. Вредные хищные звери:  
1 — рысь; 2 — росомеха; 3 — волк; 4 — шакал.

Для успешного отыскания логова в конце зимы по последнему снегу выявляют постоянно посещаемый район парой волков. Этот район уточняют путем опроса местного населения, а место логова определяют последующими наблюдениями весной и ранним летом по следам, оставленным волками на сырой почве, по обитой росе. В открытой местности направление волчьих переходов можно определить прямым наблюдением за волками в утренние часы.

Предполагаемое пересечение нескольких направлений волчьих переходов даст возможность установить примерное нахождение волчьего логова. Оно, как правило, бывает вблизи водоемов при условии скрытого к ним подхода. В отыскании самого логова (гнезда) волков могут оказать помощь сороки, сойки и другие птицы, которые тревожным криком оповещают о присутствии хищников.

Найденных волчат на логове следует немедленно убить или забрать живыми. Оставлять волчат в гнезде даже на непродолжительное время нельзя, так как волчица, обнаружив у гнезда следы человека, немедленно перенесет волчат на новое место.

Найдя логово и взяв волчат, охотник принимает меры к уничтожению матерых волков. Для этого вблизи логова на тропе устраивают засаду. Если около логова местность не позволяет провести охоту, то одного-двух волчат протаскивают по земле, и, привязав их, делают засаду в удобном месте. Когда в охоте участвуют два человека, можно и не оставлять волчат, а сделать засаду на пути своего следования. При подкарауливании старых волков надо учитывать направление ветра, который не должен дуть от охотника в сторону предполагаемого появления зверей.

Волки, не уничтоженные в весенне-летний период, осенью начинают выть вечером на логове, а также отзываются и на утренней заре. Слушая вой волков из разных мест, можно засечь местонахождение выводка и организовать облавную охоту на них. При розыске логова существенную помощь могут оказать притравленные по волкам собаки лайки или гончие.

К зимним облавам на волков с флажками, как правило, охотники готовятся с поздней осени. Волков приваживают к определенным местам, выкладывая в стороне от дорог, на опушке леса или на лесной поляне приваду. За посещением волками привады наблюдают обходом или объездом мест выкладки и проверяют, взята ли привада.

Волки, наевшись досыта, обычно залегают на дневку поблизости от привады и теряют присущую им осторожность. Взяв от привады волчьи следы, охотник определяет по ним число волков в стае и преследует до первого места, удобного для дневки зверей, и окладывает их, то есть обходит, стараясь охватить в кольцо. Чтобы не спугнуть зверей, не нужно делать слишком маленького оклада. Если охотник встретит выходной след, то

окладывается другой участок. Нормальный оклад флажками считается по окружности примерно 2,5—3 км, причем он не должен иметь острых углов. В последние годы охотники применяют замкнутый круг флажков, при котором можно обойтись двумя-тремя стрелками и одним загонщиком. В этом случае стрелки становятся на лазах внутри оклада в 20—30 м от флажков. Загонщик идет по следу волков, постукивая палкой по деревьям, стремясь вывести зверей на стрелков.

Ловят волков капканами № 3 и 5 и крупнее в любое время года. Волки очень охотно подходят к отдельно стоящим деревьям, столбикам, посещают скотомогильники, остатки недоеденных ими животных. Все эти места и подходы к ним удобны для установки капканов, которые должны быть тщательно замаскированы. Зимой необходимо хорошо замаскировать снегом следы, сделанные охотником при установке капкана.

В настоящее время для истребления волков применяют сильно действующий яд — фторацетат бария. Подробные сведения о применении этого препарата для отравления волков даны в инструкции, выдаваемой вместе с ядом управлениями охотничье-промыслового хозяйства и Госохотинспекциями.

**Шакал** (рис. 6/4). Окраска волоса грязновато-рыжего цвета с чернотой на спине. Мех жесткий. Длина тела 71—82 см. Обитает в Краснодарском крае, Дагестанской, Кабардино-Балкарской, Северо-Осетинской и Чечено-Ингушской АССР. Предпочитает заросли древесной растительности, кустарников и тростника. Часто селится вблизи населенных пунктов. Шакалы охотятся ночью и днем. Питаются дикими птицами, зайцами, мышевидными грызунами, падалью и нападают на домашних птиц. Едят также и растительную пищу: кизил, боярышник и опавшие фруктовые плоды.

Гон проходит в декабре. Срок беременности 60—62 дня. Гнезда устраивают в норах. Щенята в количестве 5—8 находятся с матерью до зимы, когда семья распадается.

Добывают шакалов капканами № 3 и 5, устанавливаемыми на тропах и у падали. Стреляют из ружья при помощи гончих и на засидках.

**Росомаха** (рис. 6/2). Окраска зверя темная, буро-коричневая. По бокам туловища, от плеч до хвоста, тянется обычно хорошо заметная широкая светлая полоса рыжего или коричнево-бурого цвета, вес 25—32 кг. Длина тела около 70 см, высота в плечах 40—45 см. Заселяет таежную зону и тундру. Зимой ведет бродячую жизнь. Росوماхи быстро бегать не могут, неплохо лазают по деревьям. Питаются мелкими грызунами, птицами и их яйцами, ловят зайцев, нападают на косуль, кабаргу, молодых северных оленей, телят, лосей, маралов и изюбрей. Поедают различных животных, попавшихся в самоловы, чем также наносят серьезный ущерб охотничьему промыслу. Питаются и падалью. Молодых в выводке бывает до 5.

Росомаха — очень осторожный зверь. Добывают ее при помощи отравленных приманок и капканов. Способы те же, что и при добывании волков.

**Рысь** (рис. 6/1). Имеет различную окраску меха. Обычно спина рыжевато-бурая с бледным палево-красноватым оттенком с продольными темными полосами и пятнами. На боках мех бледнее. Вес достигает 32 кг. Длина туловища 82—91 см, высота в плечах 60—65 см.

Рысь встречается в лесах европейской части РСФСР и Сибири. Обычно заселяет густые высокоствольные леса. При наличии корма рысь ведет оседлый образ жизни. Основной пищей являются зайцы. Уничтожает также косуль, кабаргу, телят лося, северного оленя. Поедает птиц и их яйца. Течка проходит весной. Беременность продолжается 9—10 недель. Котят в помете обычно 2—3, но изредка бывает и 5.

Шкурки рыси на международном пушном рынке пользуются большим спросом, в связи с этим в местах, где она наносит ущерб охотничьему хозяйству, необходимо организовывать интенсивную добычу этого зверя только в зимний период.

Добывают рысей при помощи собак лаек или гончих. Свежий след обрезают кругами, как и при окладывании волков. Убедившись, что зверь в окладе, его преследуют по входному следу и спускают собаку. Даже одна злая лайка или гончая загоняет рысь на дерево и удерживает ее там до прихода охотника.

Капканы № 3 или 5 ставят на рысь на ее следах и специально проложенной лыжне, у заданных и закопанных ею животных.

Рысей хорошо приманивает запах полынного масла и настоек валерианы. Этими приманками смачивают красные тряпочки и подвешивают их на ветках, а под ними ставят капканы, которые обязательно маскируют.

**Харза.** Окраска пестрая: голова сверху и с боков, ноги, нижняя часть спины и хвост темно-бурые, углы рта, нижняя губа и подбородок белые; бока шеи и ее низ, грудь золотисто-желтые, брюхо желтое.

Хвост непущистый, длинный. Длина головы и туловища 55—80 см, хвоста 35—50 см.

Обитает в Амурской области, Приморском и Хабаровском краях, в основном в широколиственных лесах. Хорошо лазает по деревьям и перепрыгивает с дерева на дерево. Охотится преимущественно на земле. Истребляет белок, соболей, птиц, нападает на кабаргу и косулю, чем наносит серьезный ущерб охотничьей фауне. В Хабаровском и Приморском краях истребляется круглогодично. Мех харзы ценности не представляет. Добывается ружьем при охоте на другие виды зверей и капканами.

**Бродячие беспородные собаки и кошки.** Местные правила охоты в областях, краях и автономных республиках разрешают

истребление бродячих в охотничьих угодьях кошек и беспородных собак в течение круглого года. Эти животные наносят ощутимый вред поголовью полезных зверей и птиц.

Бродячие кошки и собаки ловят зайчат и белок, птенцов охотничьих птиц, а также разоряют гнезда мелких воробьиных птиц, поедая их птенцов или яйца.

Особенно страдают от них птицы, гнездящиеся на земле.

На истребление кошек и беспородных собак особое внимание должно быть обращено в охотничьих угодьях, закрепленных за обществами и первичными коллективами охотников и рыболовов.

## ВРЕДНЫЕ ПТИЦЫ

К ним относятся ястреба-тетеревятники, болотные луи и вороны, наносящие существенный ущерб в охотничьих хозяйствах, в которых ведутся работы по дичеразведению.

До 1964 г. к вредным относились ястреба-перепелятники, и истребление вредных птиц не ограничивалось охотничьими хозяйствами, а производилось повсеместно, что приводило к массовому отстрелу и полезных хищных птиц.

Учитывая это, Главное управление охотничьего хозяйства и заповедников при Совете Министров РСФСР приказом от 1 июня 1964 г. № 173 «Об упорядочении регулирования численности хищных птиц» запретило отстрел, отлов и разорение гнезд всех видов хищных птиц и сов в охотничьих угодьях общего пользования на всей территории РСФСР.

В закрепленных охотничьих хозяйствах разрешается регулирование численности ястреба-тетеревятника. В хозяйствах, специализированных по водоплавающей дичи и ондатре, разрешается отстрел болотного луи, преимущественно в открытое для охоты время, силами персонала хозяйств и наиболее квалифицированных охотников.

На участках птицеводческих ферм, фазанариях и других дичеразводных участках разрешается отлов и отстрел особей хищных птиц любого вида, специализировавшихся на добыче домашней птицы или разводимой дичи.

Этим же приказом разрешается также отстрел, отлов и разорение гнезд ворон в течение круглого года. В закрытое для охоты время уничтожение этих птиц рекомендуется вести силами егерей, охраны и персонала охотничьих хозяйств или при необходимости специально уполномоченными на то охотниками по разрешению органов охотничьего надзора.

Принимая во внимание большую пользу, приносимую совами, благодаря истреблению ими мышевидных грызунов, водяной крысы охота на них запрещена в течение круглого года.

Отстрел вредных птиц вне сроков охоты в охотничьих угодьях общего пользования проводится с разрешения органов

охотничьего хозяйства, а в охотничьих хозяйствах — с разрешения их арендаторов.

**Ястреб-тетеревятник** (рис. 7/1). Верх тела серовато-бурый, низ белый с темно-бурой поперечной рябью. Молодые особи сверху бурые, снизу желтоватые с бурым продольным рисунком. Вес самца около 0,8 кг, самки 1,2—1,4 кг.

Встречается на всей территории РСФСР. Заселяет хвойные, смешанные, лиственные леса, но сплошных массивов избегает. Зимой тетеревятники из северных районов перемещаются в



Рис. 7. Вредные хищные птицы и силуэты этих птиц в полете:  
1 — ястреб-тетеревятник; 2 — болотный, или камышовый лунь.

южные. Питаются главным образом лесными голубями, рябчиками, тетеревами, серыми и белыми куропатками, дроздами, скворцами и даже глухарями. Ловят также ворон, сорок, галок и других птиц. Гнезда делают на высоких деревьях.

В кладке 4—5 яиц, которые насиживают самка и самец.

**Болотный, или камышовый лунь** (рис. 7/2). Оперение самца темно-бурое с охристым теменем и такими же пятнами на голове. На спине нередко бледно-охристая кайма, на груди охристые пятна. Иногда птицы однообразно темно-бурые, без пятен. У самки в отличие от самца бока головы темно-бурые с рыжим оттенком, на груди обычно поперечная бледно-охристая полоса.

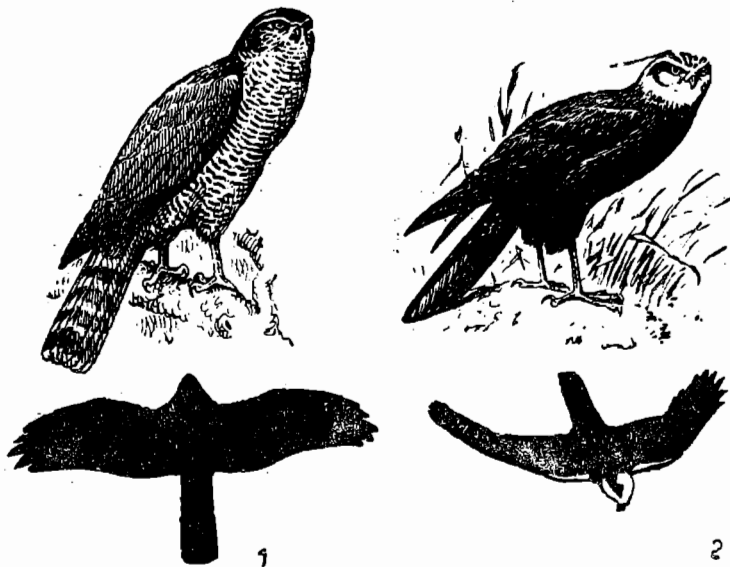
Вес самцов 400—660 г, самок 620—740 г. Распространен болотный лунь повсеместно, на севере доходит до тундры. Обитает в болотистой, заросшей тростником и камышом местности, по долинам рек, побережью озер и т. д. Охотится только утром

и вечером. Основной пищей служат водоплавающие, болотные птицы и их яйца. Ловит не только утят, но и взрослых уток. Меньший процент в пище составляют мышевидные грызуны, ящерицы и насекомые. Хорошо укрытые гнезда устраивает на кучках тростника и на земле среди тростников и реже среди прибрежных кустарников.

**Вороны.** В РСФСР имеются две группы ворон: серая, распространенная в европейской части и в Западной Сибири, а дальше на восток, до Тихого океана, — черная ворона. Обе группы ворон охотникам хорошо известны. Вороны из северных районов зимой улетают на юго-запад. В средней полосе РСФСР зимуют вороны из более северных областей. Оседлы эти птицы на юге своего ареала и в Карельской АССР. Гнездятся вороны, как правило, изолированными парами, преимущественно на опушке леса, в рощах, на отдельно стоящих деревьях и т. д. В кладке 4—5 яиц. Скорлупа яиц тонкая и хрупкая со слабым блеском, бледно-зеленая, голубовато-зеленая или чисто-зеленая. По яйцу разбросаны поверхностные бурые и внутренние серые пятна. Эти сведения необходимо помнить при разорении гнезд этих птиц. Насиживание продолжается 17 дней.

Ворона — всеядная птица. Большой вред гнездящиеся вороны приносят охотничьему хозяйству, так как они разоряют гнезда, питаются яйцами и птенцами водоплавающих птиц.

### Уничтожение вредных птиц

Наиболее успешная охота на ястреба-тетеревятника бывает у гнезда. Подняв с дерева или проследив, в какой участок леса летают ястребы, разыскивают их гнезда и делают засаду. Сначала отстреливают самца, так как спугнутая самка вернется к гнезду, и после ее отстрела уничтожат их птенцов или яйца.

Болотных луней отстреливают, подкарауливая их на водоемах. Отлавливают капканами № 0, 1, установленными и закрепленными на шестах. Расставляют шесты на водоемах, среди водно-болотной растительности, чтобы шест возвышался над растительностью не менее, чем на 2 м, а насторожка капкана должна выдерживать тяжесть мелких птиц.

Ворон отстреливают у гнезд, как и ястребов. Очень успешной бывает охота на тетеревятника, болотных луней, ворон с живым филином. Его привязывают за ногу к столбику, установленному на поляне или на опушке леса, а при отстреле болотных луней — на водоеме. Дергая за приводной шнурок, приподнимают столбик, отчего филин взмахивает крыльями. Вредные птицы, увидев своего врага, налетают на него и в это время отстреливаются охотником из укрытия на лету или с ближайшего дерева. Как правило, шалаш для отстрела птиц устраивается вблизи высоких деревьев. С меньшим успехом можно использовать чучело филина.

## ВОПРОСЫ

1. Какую бы подкормку Вы организовали зимой для серых куропаток, зайцев-русаков и беляков?
2. В каких местах и как устраиваются кормушки для серых куропаток?
3. Как устраиваются солонцы для лосей и зайцев?
4. Чем Вы будете подкармливать зимой при глубоком снеге оленей и косуль?
5. Какие корма Вы будете заготавливать для подкормки в зимний период серых куропаток, тетеревов, зайцев, косуль, оленей и др.?
6. Что можно сделать для улучшения кормовых и защитных условий для водоплавающей дичи?
7. Почему необходима непримиримая борьба с браконьерством?
8. Какие хищные звери у нас признаются вредными и охота на них разрешается круглый год?
9. Расскажите, что Вы знаете о волке и способах его уничтожения?
10. Истребляется ли у нас рысь круглый год или в установленные сроки охоты на пушных зверей?
11. Почему во всех охотничьих хозяйствах истребляются беспородные собаки и кошки?
12. Расскажите о ястребе-тетеревятнике, болотном луке и способах их истребления в охотничьих хозяйствах.
13. Почему необходимо организовать широкое истребление ворон около водоемов в весенний период?



## ЗВЕРИ И ОХОТА НА НИХ

**Бурый медведь** (рис. 8/1). Распространен в лесной зоне РСФСР. Обычно обитает в сплошных лесных массивах. Вес крупных самцов достигает 400 кг. Излюбленными местами обитания являются хвойные леса с речками, оврагами, озерами, моховыми болотами и буреломом.

В Восточной Сибири и на Дальнем Востоке медведь обитает как в равнинной тайге, так и в горах. Летом в этих местах поднимается в высокогорные альпийские луга и гольцовую зону.

На Кавказе медведь заселяет горные леса. Летом поднимается в субальпийские луга.

Медведь, как правило, ведет ночной образ жизни, но нередко в поисках пищи бродит и днем. Наряду с растительными кормами поедает и насекомых, лягушек, рыбу, птиц и их яйца. Изредка добывает диких копытных животных. Отдельные особи нападают и на домашний скот.

Спаривание происходит в мае—июле. Срок беременности около 7 месяцев. Медведица приносит в берлоге 1—3 детенышей через год. В берлогу медведи залегают накануне установления снежного покрова, а выходят из нее с появлением в лесу проталин.

Охота на медведя в отдельных областях, где численность его значительна, разрешается в течение круглого года, в других — в установленные сроки. В Калужской, Калининской, Орловской, Рязанской и Тамбовской областях, где он исчисляется единицами, охота запрещена. Наиболее распространена охота на медведя на берлоге. Проводится охота у привады, а также и на овсах. В этих случаях на опушке на дереве охотником делается лабаз. Обычно медведи выходят на кормежку с наступлением сумерек.

**Лисица обыкновенная** (рис. 8/2). Окраска меха яркая, с преобладанием красновато-рыжих тонов. Грудь всегда белая. Длина тела 60—90 см, длина хвоста 40—60 см, вес 5—10 кг. Самцы несколько крупнее самок.

Распространена лисица на всей территории РСФСР, за исключением тундры и большинства островов Северного Ледовитого океана, но отдельные заходы лисицы в тундру имеют место.

Наиболее крупные интенсивно окрашенные экземпляры с пышным мягким мехом обитают в Якутской АССР и Магаданской области. К югу, особенно это заметно в европейской части РСФСР, окраска меха зверя становится светлее, мех грубее и реже.



Рис. 8. Хищные звери:

1 — бурый медведь; 2 — лисица обыкновенная; 3 — песец обыкновенный; 4 — енотовидная собака; 5 — барсук.

Лисица заселяет леса, лесостепи, степи, пустыни, поднимается в горы до вечных снегов. Питание лисиц разнообразно: они поедают птиц, зайцев, сусликов, насекомых, растения, иногда падаль, но основной их пищей являются мышевидные грызуны.

Течка у лисиц в средней полосе проходит в марте. Продолжительность беременности 52—56 дней. В помете бывает 4—5 щенят, а в отдельных случаях до 13.

Гнезда лисицы устраивают, как правило, в норах. В воспитании лисиц принимают участие оба родителя.

Лисица — один из наиболее важных объектов пушного промысла.

Охотятся на лисиц с помощью гончих собак. Добывают их борзыми собаками. При норении лисицы успешно используются норные собаки-фокстерьеры и таксы. Интересна охота на лисиц с окладными флажками. Эту охоту могут проводить и 2 человека. Для оклада достаточно иметь 2 км флажков. При участии 2—4 охотников оклад делается сплошной, а при 5—8 флажки протягивают лишь по бокам оклада, сужая их к линии стрелков.

Охота с манком, подражающим пisku мышей, проводится наиболее успешно в открытой местности.

Лисиц добывают и капканами № 2 и 3, устанавливая их у привады или на переходах зверей.

**Песец обыкновенный** (рис. 8/3). Цвет меха зимой белый, летом спина буро-серой окраски, брюхо — желтоватое. Длина тела до 60 см. Обитает в тундре и на всех северных островах. Зимой наблюдаются случаи захода зверей в поисках пищи в лесную зону.

Селится песец преимущественно в холмистой местности, близости от водоемов, богатых водоплавающей и болотной дичью.

Гон у песцов проходит в марте—апреле. Гнезда устраивают в норах. Самка через 52—53 дня приносит от 4 до 18 щенят. В воспитании **молодняка** участвуют оба родителя.

Питаются песцы птицами и их яйцами, грызунами (в основном лемингом), рыбой, падалью и другими кормами.

Песца промышляют капканами № 2 и 3 и пастями. Для более успешного промысла охотники с осени организуют подкормку песцов в местах, намеченных для установки самоловов.

**Енотовидная собака** (рис. 8/4). Общая окраска верха и боков животного от серого до буро-черного. На спине, вдоль хребта, и на лапах темные волосы, образующие крестообразный узор. На щеках удлиненные волосы — «баки». Средний вес около 7 кг, длина тела 65—80 см.

Родина енотовидной собаки — Дальний Восток. В результате акклиматизации они заселили значительную территорию европейской части РСФСР. Обитают большей частью в заболоченных низменных местах, в долинах рек и около озер. Ведут преимущественно ночной образ жизни. Зимой звери спят в норах, но в оттепели часто выходят в поисках пищи. Питаются лягушками, моллюсками, насекомыми, мышевидными грызунами. В весенне-летний период поедают яйца птиц и птенцов, чем приносят вред, уменьшая численность полезных птиц. Наряду с этим питаются растительными кормами и падалью.

Гон проходит в марте. На 62—64-й день самка приносит 6—8 детенышей.

Охотятся на енотовидных собак в установленные сроки, а в Приморском, Хабаровском краях, Сахалинской и Амурской областях еще и по лицензиям. Добывают их с гончими собаками

и лайками до залегания в норы или в оттепели при выходе из нор в поисках пищи, а при наличии снежного покрова троплением. Зимой на енотовидных собак охотятся с норными собаками. Из-под собак или при троплении зверей по следу и случайных встречах, как правило, их берут руками, стрелять приходится редко.

В местах концентрации водоплавающей и боровой дичи енотовидные собаки могут наносить серьезный ущерб.

В этих случаях в установленные сроки охоты на пушных зверей необходимо организовывать интенсивную добычу енотовидных собак.

**Барсук** (рис. 8/5). Общая окраска верхней части туловища зверя серая или буровато-серая. От носа к затылку идет темная полоса. Осенью вес достигает 30 кг. Длина туловища с головой около 60 см.

Распространен почти на всей территории РСФСР, за исключением районов Крайнего Севера. Там, где леса нет, предпочитает селиться на участках с кустарниковой растительностью. Живет в норах, которые делает преимущественно в песчаных почвах.

Питается насекомыми, мышевидными грызунами, лягушками, в незначительном количестве поедает птиц и их яйца. Наряду с этим поедает и растительные корма.

Беременность около 350 дней. Число детенышей — от 2 до 6. На зиму барсук засыпает и из норы выходит весной по исчезновению снега. Численность этого зверя невелика и в отдельных областях охота на него запрещена.

Стреляют барсуков у нор на вечерних зорях, при их выходе в поисках пищи. Добывают также капканами, установленными около нор и на тропе, ведущей к норе.

**Соболь** (рис. 9/1). Цвет меха на всем протяжении ареала этого вида зверьков сильно варьирует от желтого до черно-бурого. Вес от 440 до 1300 г, средний размер 42 см.

Обитает на всей азиатской части страны, а в районе Урала заходит в европейскую часть. Этот ценный таежный зверек предпочитает высокоствольные леса с преобладанием кедра, речками и ручьями. Селится и в гольцовой части гор, имеющих заросли кедрового сланца.

Преимущественно ночной хищник, но после нескольких дней непогоды выходит на добычу корма и днем. Ведет оседлый образ жизни. Гон проходит летом. Беременность длится около 9 месяцев. Самка приносит весной до 8 детенышей.

Основной пищей соболя являются мышевидные грызуны. Питается также птицами, зайцами, белками и наряду с этим кедровыми орехами, рябиной и другими кормами.

Добывают соболя ружьем, выслеживая по следам без собаки или с лайкой. При этом в отдельных районах применяют обмет (сеть, которой огораживают убежище зверька). Успешно добы-

вают соболя и капканами № 0, 1 и 2, а также кулемками и плашками.

Промысел соболя производится только по лицензиям.

**Куницы лесная** (рис. 9/2) и **каменная** (рис. 9/3). По внешнему виду зверьки похожи на соболя. Отличаются от него постоянным, резко очерченным светлым горловым пятном, которое распространяется и на грудь, а также и более длинным хвостом. Цвет лесной куницы буроватый. Каменная куница более светлая и мех ее грубее.

Лесная куница заселяет леса европейской части РСФСР, за исключением Кавказа. На Кавказе и Алтае обитает каменная куница. Она заселяет также степи и полустепи юга. Селится в каменистых россыпях и изредка в населенных пунктах, в отличие от лесной куницы ведет наземный образ жизни.

Питаются оба вида куниц мышевидными грызунами, белками, зайцами, птицами, беспозвоночными животными, плодами и ягодами.

Размножение куниц аналогично размножению соболя. В помете до 5 молодых.

Лесную куницу добывают ружьем путем тропления по свежему следу. При этом надо иметь в виду, что зверек идет как по земле, так и верхом по деревьям. Охотятся также при помощи собаки лайки. Обычно куницу настигают в гнезде белки, в дупле дерева, в куче валежника и т. п.

Добывают лесных куниц кулемками и плашками. Каменных куниц большей частью добывают с помощью капканов № 1 и 2. Добыча куниц, за исключением одной Мурманской области, производится только по лицензиям.

**Горностай** (рис. 9/4). Мех зверька зимой белый и только кончик хвоста черный. Летом верх тела и половина хвоста бурые, брюшко белое, конец хвоста черный. Длина тела 18—26 см. Обитает на всей территории РСФСР в различных стациях. В лесах придерживается открытых мест: полей, вырубок, гарей, долин рек и ручьев. В лесостепи заселяет колки, пойменные луга, заросли тростника возле озер, болота и сырые места с густой травянистой растительностью.

Ведет скрытый образ жизни, охотясь преимущественно ночью. Живут зверьки обычно парами, до начала зимы нередко держатся семьями. Вне периода выращивания молодняка горностай постоянного убежища не имеет. При глубоком снеге зверек по несколько дней не выходит на поверхность, охотясь под ним на мышевидных грызунов. Питается также насекомыми, птицами и лягушками.

**Норка европейская и американская** (рис. 9/5). Мех коричнево-бурый, блестящий. Губы у европейской норки окаймлены белым волосом. На груди 1—2 белых пятна. Уши слабо заметны. Длина тела 30—42 см. Американская норка несколько крупнее европейской.



Рис. 9. Хищные звери:

1 — соболь; 2 — куница лесная; 3 — куница каменная; 4 — горностай (в зимнем и летнем наряде); 5 — норка; 6 — колонок; 7 — темный лесной хорь; 8 — выдра.

Европейская норка заселяет европейскую часть РСФСР (за исключением отдельных южных районов) и области, примыкающие к Уралу. Американская норка расселена на Дальнем Востоке, в Сибири и в отдельных районах европейской части РСФСР.

Норки обитают по ручьям, речкам и реке по озерам, болотам. Они тесно связаны с водой и обычно далеко от нее не отходят. Питаются рыбой, водяной крысой и другими мелкими грызунами, а также лягушками и птицами. Живут в норах по берегам рек и ручьев.

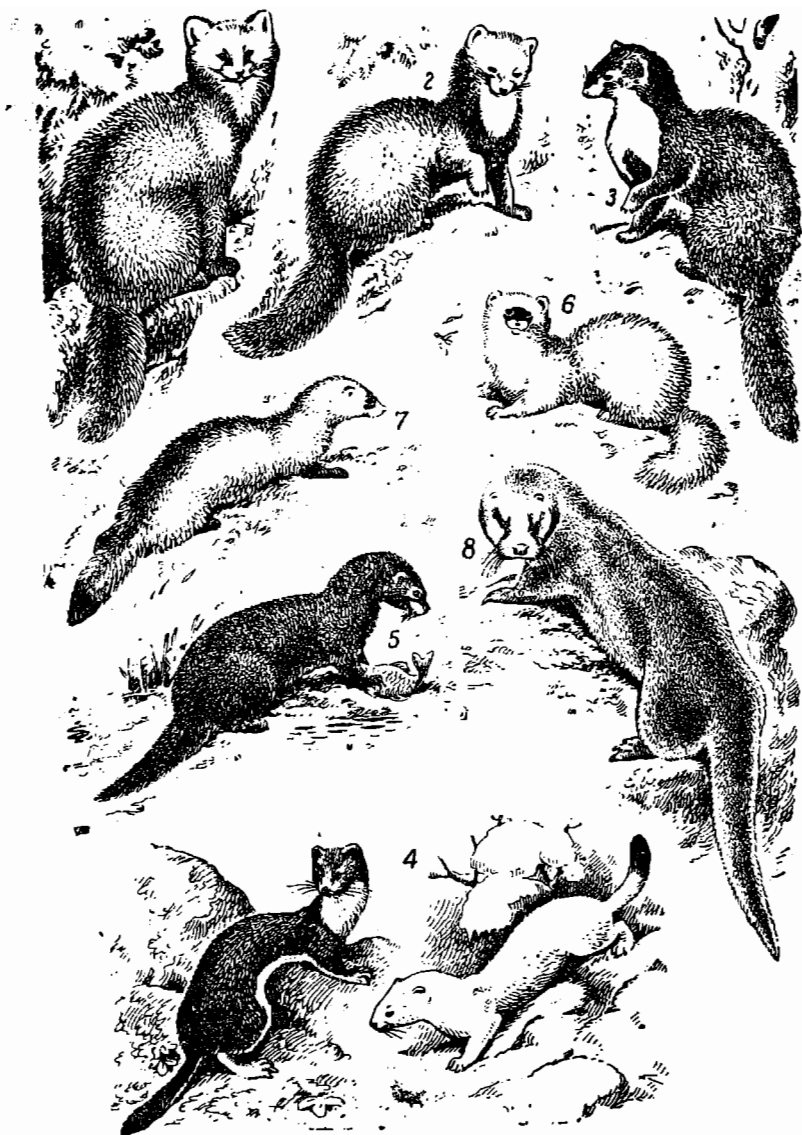
Гон проходит в марте-апреле. Количество молодых у европейской норки до 7, а у американской — до 9.

Охотятся на норок с помощью капканов, черканов и плашек, которые ставят у нор, на тропах как с приманками, так и без них. Приманками служат куски мяса, рыбы и тушки птиц.

**Колонок** (рис. 9/6). Окраска меха зимой охристо-палевая. Губы и подбородок серебристо-белые. Длина тела 31—39 см. Заселяет таежную зону Сибири, за исключением тундры и Камчатки, а также островные леса.

В европейской части западная граница ареала проходит примерно через города: Сыктывкар, Казань, Киров.

Ведет ночной образ жизни. Питается мышевидными грызунами, птицами, рыбой и изредка зайцами.

Беременность длится около 30 дней. Детенышей бывает до 10.

Гнездо зверек делает в дупле, под пнем или валежником, между камнями и в других местах.

Добывают колонков плашками, черканами и капканами № 0, 1 или 2.

**Темный лесной хорь** (рис. 9/7). Мех с черно-бурой остью и палевой подпушью. Губы и подбородок белые. Длина туловища с головой до 48 см.

Обитает в лесной зоне, но избегает таежных лесов. Охотно селится вдоль речек, оврагов. Зимой скапливается у населенных пунктов. Гнездится под пнями, хворостом, постройками и в дуплах. Ведет ночной образ жизни. Питается мышевидными грызунами, насекомоядными животными, птицами, лягушками и изредка нападает на домашнюю птицу.

Беременность длится около 35 дней.

Число детенышей достигает 15.

Добывают хоря при помощи капканов № 0, 1 или 2, черканами, плашками, которые ставят на тропе или около норы с приманками (мышь, птица, рыбка, кусочек мяса) и без них. Охотятся и при помощи собаки лайки, которая обычно выгоняет зверька из укрытия под выстрел охотника.

**Светлый хорь**. Имеет окраску палево-белесую, а грудь, шея и конечности черно-бурые. Длина туловища с головой до 48 см.

Живет в полустепных и степных районах. Охотно селится вдоль речек, оврагов. Зимой скапливается у населенных пунктов. Ведет ночной образ жизни. Гнездится в норах и под заброшенными строениями.

Питается мышевидными грызунами, насекомоядными, птицами, лягушками. Поедает вредных животных: сусликов, хомяков, водяных крыс, в связи с этим в ряде районов хорь признан полезным животным и охота на него в этих районах запрещена.

Гон приблизительно в марте. Число детенышей в помете 8—19.

Добывают хоря при помощи собак, капканов № 0, 1 или 2 и других самоловов.

**Выдра** (рис. 9/8). мех на спине и боках темно-бурый или светловато-бурый, блестящий. Вес 7—10 кг. Длина тела около 70 см.

Обитает на всей территории РСФСР, за исключением Крайнего Севера. Излюбленные места обитания зверя — захламленные речки с омутами. В безлесных местах селится в тростниковых зарослях. Зимой выдре необходимы полыньи, отдушины или пустоты подо льдом.

Ведет полуводный ночной образ жизни. Питается рыбой, ест также лягушек, мышевидных грызунов, птиц и их яйца.

Период гона выдры не изучен.

Молодых в помете бывает 2—5. В связи с небольшой численностью охота на выдру производится только по лицензиям. Добывают выдру специальным капканом или при помощи ружья, подкарауливая зверя на переходах из одной полыньи или отдушины в другие.

**Кошки.** К этой группе хищных, обитающих в различных районах РСФСР, относятся европейская дикая кошка, дальневосточный лесной кот, камышовый кот, манул и рысь. Рысь описана в разделе «Хищные звери, вредные для сельского и охотничьего хозяйства».

Европейская дикая кошка обитает на Кавказе. В горы поднимается на высоту до 2000 м. Ведет ночной образ жизни. Питается главным образом мелкими грызунами, землеройками и птицами, нередко охотится за зайцами.

Дальневосточный лесной кот обитает на Дальнем Востоке, в бассейне реки Амура и побережье Японского моря. Держится в глухих падах, в густых горных лесах, встречается и в кустарниках при долинах рек. Питается мелкими грызунами, птицами, белками, зайцами, нападает на косуль и домашнюю птицу.

Камышовый кот распространен в Нижнем Поволжье и на Кавказе. Заселяет низменные места, выше 450 м в горы не поднимается. Основными местами обитания служат заросли тростника и кустарников в долинах рек и озер; заходит в населенные пункты. Ведет преимущественно ночной образ жизни, но иногда охотится и в светлое время суток. Питается птицами и их



яйцами, водяными крысами, зайцами и другими более мелкими грызунами.

Манул встречается на Алтае и в южном Забайкалье. В горы поднимается до 300 м. Излюбленными местами обитания этой кошки служат нагорные холмистые степи, но не избегают они также и равнин. Ведет ночной образ жизни. Питается мышухами, мышевидными грызунами, сусликами, зайцами и птицами.

Добывают всех перечисленных кошек капканами и другими ловушками, нередко поставленными на других зверей. На все виды кошек, за исключением камышовых котов, охотятся с лайками. Собаки загоняют кошек на дерево и облаивают их.

В ряде мест дикие кошки признаются вредными и охота на них производится в течение круглого года. Так, в Бурятской АССР истребляется манул, в Калмыцкой АССР — камышовый кот, в Дагестанской, Кабардино-Балкарской и Чечено-Ингушской АССР — европейская дикая кошка и т. д.

**Белка обыкновенная** (рис. 10/1). Верх туловища зимой от светло-серого до темно-серого цвета, большей частью без рыжеватого волоса, что чаще встречается у зверьков, населяющих европейскую часть РСФСР. Летом мех рыжий, за исключением восточно-сибирской, у которой цвет меха темно-серый или бурый, брюшко круглый год белое.

Заселяет всевозможные лесные уголья, кроме молодых насаждений. Ведет дневной образ жизни. В начале зимы кормится в течение 2—4 часов, а в дальнейшем в течение всего короткого зимнего дня. При сильных морозах и буранах может не выходить из гнезда по несколько дней.

Питается семенами кедра, пихты, лиственницы, ели и сосны, орехами, желудями, а также листьями, почками, семенами, грибами, ягодами и насекомыми.

Беременность продолжается 35—40 дней. На юге бывает до 3 пометов в год, а на севере 1—2. В среднем в помете 5 детенышей.

Белку добывают из ружья, капканами, плашками и кулемками. Охоты с собакой лайкой значительно продуктивнее, чем без нее.

**Ондатра** (рис. 10/9). Окраска различная; от темно-рыжей до темно-бурой. Верхняя часть туловища значительно темнее нижней. Хвост с боков сжат. Средний вес 900—1000 г, длина туловища около 30 см.

Была завезена из Финляндии, Англии и Северной Америки в 1927—1932 гг. в количестве 1646 зверьков. Расселение в нашей стране в последующие годы проводилось за счет внутренних ресурсов. В настоящее время распространена по всей территории РСФСР, за исключением отдельных районов Крайнего Севера и областей, не имеющих необходимых угодий. Заселяет относительно мелкие водоемы с изрезанными берегами и островами, старицы и медленно текущие речки с богатой растительностью

в виде осоки, тростника, вахты, хвоща, рогоза, камыша, кубышки, кувшинки, стрелолиста и ежеголовки. В водоемах с высокими берегами ондатра делает норы, а с низкими затопляемыми бере-



Рис. 10. Грызуны:

1 — белка обыкновенная; 2 — заяц-беляк; 3 — заяц-русак; 4 — сурок-байбак; 5 — суслик песчанник; 6 — бурундук; 7 — хомяк; 8 — водяная крыса; 9 — ондатра; 10 — соня-полчок.

гами и в заболоченных местах — хатки. Выход из норы или хатки устраивается под водой.

Питается ондатра как растительными, так и животными кормами: моллюсками, раками, лягушками и другими.

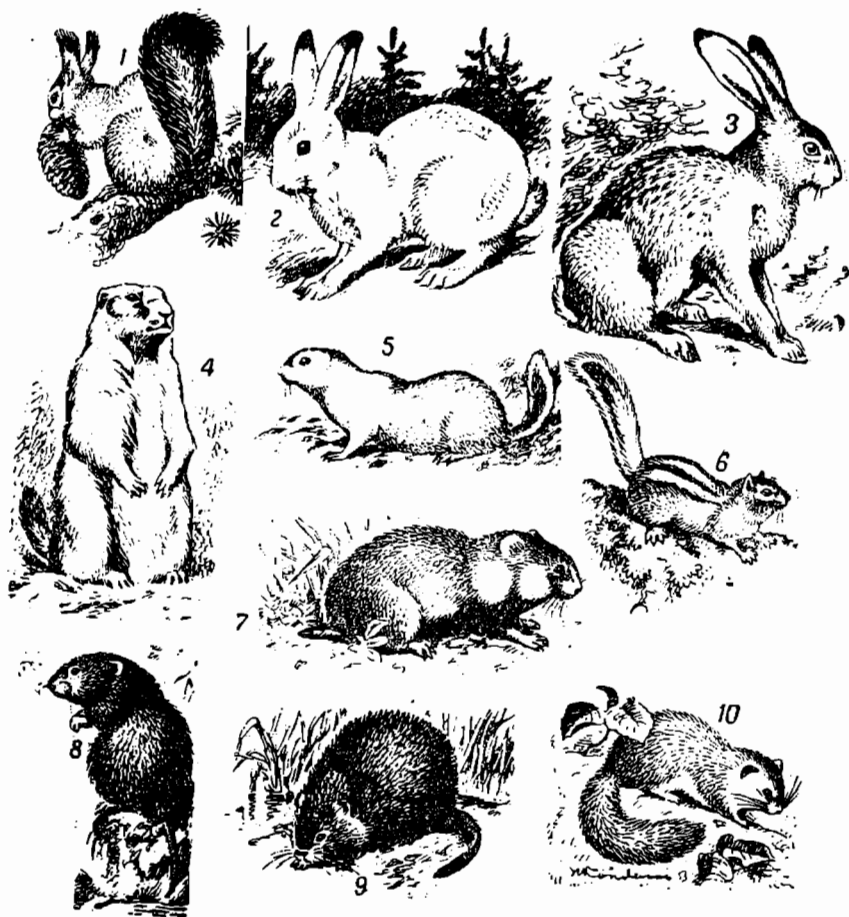
Весной зверьки разбиваются на пары. Размножаются от 1 до 4 раз в год в зависимости от климатических условий места

обитания. Беременность длится 25—26 дней, среднее число детенышей 6.

Добывают ондатру капканами № 0 или 1, которые устанавливают в кормовых хатках и на кормовых площадках.

**Заяц-беляк** (рис. 10/2). Зимой цвет шкурки белый, за исключением черных кончиков ушей; летом рыжевато-бурый. На протяжении своего ареала вес зайцев колеблется от 2,5 до 5,5 кг. Размер тела доходит до 65 см.

Заселяет все леса РСФСР, включая тундру. Отсутствует на Кавказе и в отдельных лесных массивах юга.

Зимой кормовые станции беляка приурочены к разреженным лесам с подлеском и подростом из ивы, осины и березы, по сечам и долинам рек. Кормятся зайцы обычно ночью. Поедают ветки и кору ивы, осины, березы, дуба, орешника, клена, липы, бересклета, можжевельника и других растений. Летом питаются преимущественно травами. В средней полосе гон начинается в конце февраля—начале марта, а охот в мае. В северной части ареала бывает 2 помета, а в южной — 3. В среднем в помете бывает 4 зайчонка. По чернотропу до выпадения снега охотятся на зайца на «узерку», то есть отыскивают на лежке побелевших зверьков.

По чернотропу и до выпадения глубоких снегов успешно проводятся охоты с гончими собаками. В это и более позднее время охота производится загонем. Можно также охотиться вдвоем — один тропит зайца, поднятого с лежки, а второй становится на одном из его переходов.

**Заяц-русак** (рис. 10/3). Размером несколько больше зайца-беляка. Зимой на юге цвет меха остается почти летний — желтовато-палево-рыжий с крупной рябью, а на севере ареала заяц-русак светлый, но с явно выраженным темным ремнем на спине.

Заселяет почти всю европейскую часть РСФСР. Северная граница ареала проходит через города: Петрозаводск, Онегу, Пермь и юг Свердловской области. На восток русак самостоятельно расселился до Омска. Завезен этот вид зайца в отдельные районы Новосибирской, Иркутской, Читинской областей, Алтайского, Красноярского, Хабаровского, Приморского краев.

Русак преимущественно селится среди полей, луговых частей пойм, в зарослях кустарников и по опушкам лесов. Ведет ночной образ жизни. Питается зимой сухой травянистой растительностью, озимыми, корой лиственных древесных пород, а летом различными травами.

Гон начинается в феврале-марте. В южных районах бывает до 4 пометов, в других частях ареала 2—3. Продолжительность беременности 45—48 дней.

Охотятся на русака с подхода по чернотропу, обходя излюбленные места лежек; с гончими собаками, загонем, с выпадением

нием снега охотятся еще троплением и на засидках в лунные ночи.

**Крот.** В РСФСР обитают два вида кротов: обыкновенный и дальневосточный (могера). Последний почти вдвое крупнее обыкновенного. мех обыкновенного крота серо-черный, а дальневосточного — серо-коричневый с бронзовым отливом. Длина тела последнего около 20 см. Обыкновенный крот широко распространен в лесной и лесостепной полосах РСФСР. На востоке граница его обитания — Забайкалье. Дальневосточный крот распространен в Приморском крае и в бассейне реки Уссури.

Кроты живут под землей, где устраивают гнездовые камеры и разветвленную сеть ходов. Глубокие ходы зверьков различают по кучкам выброшенной земли — кротовинам, а поверхностные ходы хорошо видны по поднятой почве. Питается крот дождевыми червями и меньше другими беспозвоночными насекомыми и их личинками.

Размножаются кроты один раз в год. Беременность около 40 дней. Родятся молодые в мае-июне. Число молодых в помете 2—8.

Крота добывают пружинными кротоловками, которые ставят на кротовых ходах. При установке ловушки вскрывают кротовый ход, удаляют из него осыпавшуюся землю и по обе стороны от вскрытого места ставят кольцом вперед настороженные кротоловки, в этом случае пружины их будут обращены одна к другой. Вскрытое сверху отверстие хода тщательно закрывают куском дерна. Для успешности промысла желательно иметь 30—50 пар кротоловок.

**Сурок, суслик, бурундук, хомяк, водяная крыса, соня-полчок** (рис. 10). В отдельных районах РСФСР указанные животные дают значительное количество так называемых летних видов пушнины. Охота на них (за исключением сурков) разрешается без выборки охотничьего членского билета.

Сурок наибольшее промысловое значение имеет в Забайкалье. Добывают сурков капканами № 3 и 5, которые устанавливают у входов в норы.

Сусликов добывают капканами № 0 или 1. Самоловы устанавливают у входа в норы.

Бурундуков ловят специальными металлическими ловушками, куда в изолированное отделение для приманки сажают самку. Охотник садится в стороне от ловушки и подманивает самцов, которые бегут на манок, а затем, увидев самку, идут к ней и попадают в ловушку. Можно около ловушки ставить медкие капканы, в которые также хорошо попадают бурундуки.

Хомяков добывают капканами № 0 или 1, которые ставят у нор вечером и проверяют утром.

Водяных крыс добывают весной и летом капканами № 0 или 1. Во время половодья отлавливают сачком или бьют палкой.

Соня-полчок добывается в начале лета и осенью перед спячкой. Отлов производится ящичными ловушками, вершами и капканами № 0 или 1. Ловушки подвешиваются на деревьях вечером, проверяются утром.

**Кабан, или дикая свинья** (рис. 11/1). Встречается в западных и ряде центральных областей РСФСР, на Кавказе, в дельте Волги и на юге Сибири от Алтая до Тихого океана. Вес взрослого зверя достигает 180 кг.

Осенью кабаны собираются в небольшие табуны. Старые самцы живут в одиночку. Течка начинается в ноябре и заканчивается в начале января. Беременность длится около 4 месяцев. Число поросят в помете в среднем 5.

Питаются кабаны кореньями, плодами, орехами, желудями, насекомыми, червями, мышевидными грызунами и падалью. Добыча кабанов производится только по лицензиям. Охотятся на них на засидках, в местах жировок и на тропах, а при коллективной охоте — загонном.

В дельте реки Волги и на побережье Каспийского моря стреляют кабана с подхода на вечерних кормежках.

Стреляют кабана пулями или крупной картечью.

**Лось** (рис. 11/2). Длина тела до 3 м. Вес отдельных экземпляров достигает 400 кг. Рога у взрослых лосей-самцов, за исключением дальневосточных, как правило, имеют широкие лопасти.

Распространен почти во всех лесах РСФСР, кроме Кавказа, Камчатки и Сахалина. Любимые уголья — заросли лиственного молодняка и кустарники у лесных рек со старицами, озерами и болотными топями с обильной болотной и водной растительностью, которую лоси охотно поедают. Зимой питаются побегами и корой рябины, осины, черемухи, сосны, можжевельника и различных ив. Летом значительный процент пищи составляют кипрей (иван-чай), хвощи, калужница, вахта, кувшинка, папоротники и др.

Лоси, как правило, держатся группами по 3—6. Гон (стон) начинается в конце августа — в первой половине сентября и продолжается в течение месяца. Срок беременности самок 36—37 недель. Массовый отел в средней полосе проходит в мае. Лосихи приносят обычно по 2 теленка и реже одного.

Охота на лосей производится только по лицензиям. Наиболее распространены коллективные облавные охоты, стрельба на лазах при одном загонщике, отстрел с подхода и из-под собак. Стрельба производится только пулями.

**Косуля** (рис. 11/3). Окраска зимой буро-серая, летом — рыжая. В нашей стране различают два подвида: европейская косуля и сибирская, которая крупнее европейской и имеет высоту в плечах до 90 см и длину тела до 140 см. Вес — до 60 кг. Рога у сибирской косули более мощные, широко расставленные и силенобугорчатые.

Ареал косули несплошной. Европейская косуля обитает в Брянской, Калининской, Калининградской, Ленинградской, Калужской, Псковской, Новгородской, Смоленской, Орловской областях, Краснодарском крае, Дагестанской, Чечено-Ингушской, Кабардино-Валкарской АССР и в некоторых других областях.



Рис. 11. Копытные звери:

1 — кабан; 2 — лось (самец); 3 — косуля (самец); 4 — олень европейский (самец).

Сибирская косуля распространена от Урала до Тихого океана. Более многочисленна в Восточной Сибири. Косуля любит леса, пересеченные открытыми пространствами, с полянами, ручьями и небольшими речками. Глухих таежных лесов косуля избегает. Летом кормится различными видами трав, молодыми листьями и побегами кустарников, охотно посещает солонцы. Зимой ест побеги и кору кустарников, лишайники и прошлогоднюю траву.

Течка бывает осенью. Беременность длится около 9 месяцев. Косуля приносит обычно двух телят.

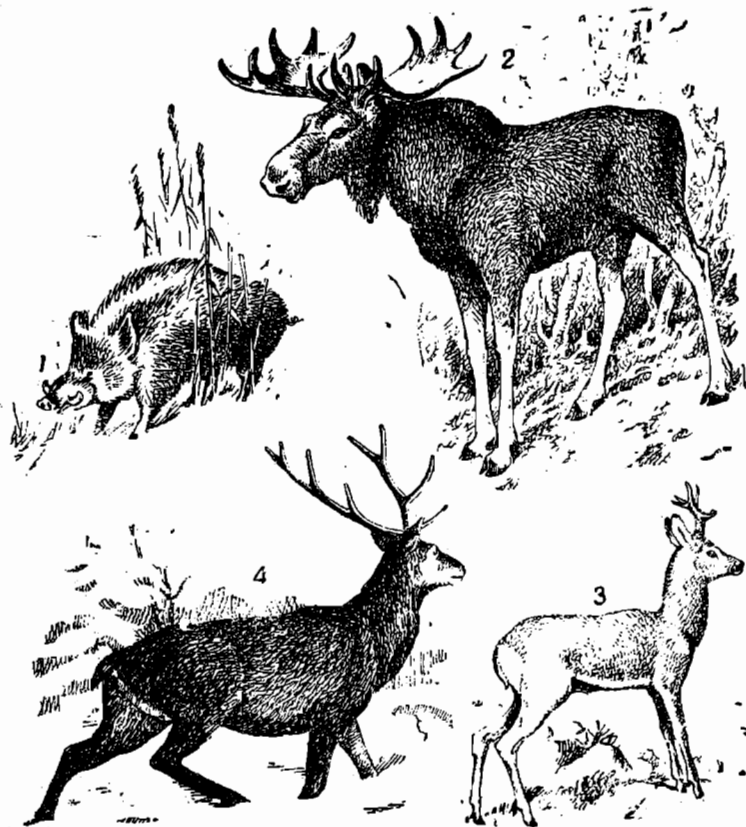
У косуль в начальной стадии беременности развитие эмбрионов задерживается, в связи с этим при отстреле самок в начале зимы охотники не находят у них зародышей.

Для сибирской косули характерны сезонные миграции, у европейской косули они выражены очень слабо.

Охотятся на косуль по лицензиям троплением, облавным способом и подкарауливают зверя на зорях во время жировок на полянах.

Стрельба производится картечью или пулями из нарезного охотничьего оружия.

**Благородные олени (европейский и кавказский)** (рис. 11/4). Вес отдельных экземпляров достигает 150 кг. Обитают в Воронежской, Калининградской, Липецкой областях и на Северном Кавказе. За последние годы выпущены в Волгоградской, Владимирской, Калининской, Куйбышевской, Московской, Рязанской и Саратовской областях. Придерживаются лиственных и смешанных лесов. Питаются летом листьями, молодыми побегами деревьев, различными травами, плодами и грибами. Зимой — побегами, режее корой деревьев и сухой травой. Олени держатся группами. Гон начинается в сентябре и продолжается в течение месяца. Срок беременности оленух около 9 месяцев. Отел в мае. Оленуха приносит 1 и режее 2 телят.

После продолжительного запрета с 1962 г. проводится отстрел этих животных. Охота производится только по лицензиям. Способ охоты тот же, что и на лося.

**Маралы и изюбри — крупные красивые олени.** Первые достигают веса до 250 кг, изюбри — до 150 кг. Маралы обитают в Кемеровской, Иркутской областях, Алтайском, Красноярском краях и Тувинской АССР. Выпущены они также для акклиматизации в Калининской, Московской, Свердловской областях и Мордовской АССР. Изюбрь обитает в Амурской, Читинской областях, Приморском, Хабаровском краях, Бурятской АССР. В Иркутской области и Бурятской АССР встречаются оба вида. Эти олени — таежные звери. Питаются молодыми побегами, корой деревьев, травами, вереском, мохом, растущим на деревьях. Гон начинается в первой половине сентября и продолжается в течение месяца. Беременность оленухи около 9 месяцев. Телится в конце мая, в начале июня. Приносит 1 и режее 2 телят.

За годы Советской власти численность этих животных значительно увеличилась, и с 1962 г. проводится плановый отстрел маралов и изюбрей. Охота производится только по лицензиям на солонцах, скрадом, нагоном. Стрельба производится из нарезного охотничьего оружия или пуль из гладкоствольного ружья.

## ВОПРОСЫ

1. Расскажите биологию лисицы обыкновенной и какие знаете способы охоты на нее.
2. Что вы знаете о соболе?
3. В какие сроки и какими способами добывают енотовидных собак?
4. Способ и порядок охоты на лесную куницу.
5. Почему охота на выдру производится только по лицензиям и способы охоты на нее.
6. Расскажите биологию зайца-русака и способы охоты на него.
7. Расскажите биологию обыкновенной белки и способы охоты на нее.
8. В каких местах зимой держится заяц-беляк?
9. Способы добычи белок и в какие часы лучше охотиться на них с ружьем?
10. Какой существует порядок отстрела копытных животных? Расскажите о способах охоты на лося.
11. Почему охота на лося, оленя и крупного дикого кабана разрешается только пулями?



## ПТИЦЫ И ОХОТА НА НИХ

**Куриные.** Белая куропатка (рис. 12/1). Зимой имеет белоснежный наряд с густым оперением цевки до пальцев включительно. Рулевые и стержни маховых перьев черные. Черные клюв и глаза. Летом оперение рыжеватое. Вес самцов 550—710 г, самок 400—700 г.

В РСФСР имеет широкое распространение от западных до восточных границ. В европейской части южная граница проходит через Смоленскую, Калининскую, Владимирскую, Горьковскую области, Башкирскую АССР и Свердловскую область и далее на Восток через всю Сибирь до Охотского моря.

Белые куропатки ведут оседлый образ жизни, делая лишь небольшие сезонные перекочевки в поисках пищи.

Стации куропатки — тундра и моховые болота, а зимой поймы рек, заросли ивняков, поля, среди кустарников на полях, чисто березовые и хвойные леса с богатой кустарниковой растительностью, березовые и осиновые колки и заболоченные ольшанники в лесостепной зоне.

В основном питаются растительными кормами, ягодами клюквы, голубики, брусники, морошки, почками ивы, карликовой березы, различными травами, листьями ягодников и т. д.

Куропатки моногамные птицы, достигающие половой зрелости в первую же весну. Самки делают гнезда на земле. В кладке бывает от 7 до 15 яиц. Насиживание продолжается около 23 дней. Весной охота на белых куропаток запрещена.

Спортивная охота с ружьем на белых куропаток в летне-осенний сезон производится с легавой собакой или спаниэлем. Куропатки хорошо выдерживают стойку собаки.

Стреляя по поднявшимся птицам, надо выбирать из выводка молодых, сохраняя их родителей.

Зимой возможна охота выслеживанием по следам. Стрельба производится влет.

**Тундряная куропатка** (рис. 12/2). Зимой наряд взрослых птиц белый с черными рулевыми. Отличается от белой куропатки в зимнем перье широкой уздечкой у самцов, а иногда и у старых самок, а в летнем — меньшим развитием рыжих тонов. Вес самцов 470—600 г, самок 430—480 г.

В европейской части РСФСР обитает в тундре, а за Уралом распространена по всей Сибири.

Стации куропатки — каменная и горная тундра с бедной кустарниковой и травянистой растительностью. Зимой свойственны кочевки в поисках корма. Корма почти те же, что и у

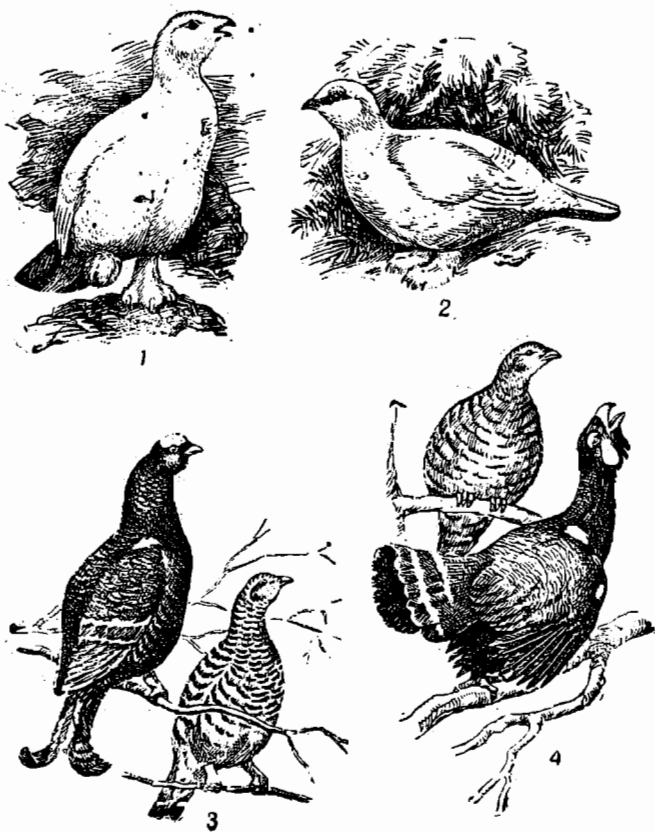

Р и с. 12. Птицы семейства тетеревиных:

1 — белая куропатка (самец в зимнем оперении); 2 — тундряная куропатка (самец); 3 — тетерев (самец и самка); 4 — глухарь (самец и самка).

белой куропатки. Самка устраивает гнездо на земле. В кладке до 14 яиц.

При насиживании яиц самкой самец находится вблизи от гнезда.

Стрельба куропаток производится большей частью при охотах на других животных. На Севере имеет большое промысловое значение.

**Тетерев обыкновенный** (рис. 12/3). Самец черный с синим отливом на туловище, с буроватым оттенком и белым зеркальцем на крыльях. Оперение курочки рыжеватое с черно-бурыми полосами и пестринками. Вес самца 1,5—1,7 кг, самки — 0,9—1,3 кг.

В РСФСР распространен широко, встречается в лесной и лесостепной зонах; темной глухой тайги избегает. Отсутствует на Сахалине, Камчатке и на Кавказе. На Кавказе обитает другой вид тетерева — кавказский.

Тетерев обыкновенный предпочитает небольшие лиственные или смешанные леса или даже кустарники, чередующиеся с полями. Осенью тетерев охотно посещает поля, в особенности, засеянные гречихой.

Питается тетерев ягодами можжевельника, брусники, черники, голубики, почками и побегами березы, ивы, срезками березы и ольхи, семенами полевых культур и насекомыми. Кормится тетерев по утрам и в конце дня.

Самки устраивают гнезда на земле. В кладке бывает от 4 до 12 яиц. Насиживание продолжается около 23 дней.

Весной охота проводится на токах из шалаша. В этот период разрешается отстрел только самцов. В летне-осенний сезон охота производится с помощью легавой собаки и в течение месяца со дня ее открытия возможна охота с лайкой, осенью возможна охота с лайкой. Зимой охота с чучелами и с подхода на лунках. В большинстве областей европейской части РСФСР охота на взрослых самок запрещается и осенью.

**Глухарь** (рис. 12/4). Самая крупная птица наших лесов. Вес самца 3—5,5 кг, самки — 2—3,5 кг. Имеются два вида глухарей: обыкновенный и каменный. Первый распространен от западных границ РСФСР до Забайкалья, второй — от Енисея до Камчатки и Сахалина. Глухарь — типичная таежная птица, но не избегает и лиственных лесов. Местами глухари совершают регулярные сезонные перекочевки.

Весной, еще до появления первых проталин, у глухарей начинается брачный период, и первый признак приближения этого периода — черчение глухаря крыльями на снегу. По этому признаку охотники и определяют места токов.

В бесснежный период глухари питаются ягодами малины, костяники, черники, голубики, брусники, морошки, можжевельника, листьями осины, черники, брусники, насекомыми и их личинками. Зимой питаются хвоей сосны, кедра и реже можжевельника.

Самка делает гнездо на земле. В кладке до 14 яиц. Насиживание продолжается примерно 23 дня.

Весной охота проводится на токах и только на самцов. Охотник подходит утром на заре к поющему самцу, делая 2—3 шага под вторую половину песни «точение». Обычно глухарь токует на деревьях и реже на земле.

В летне-осенний сезон охота производится с помощью легавой собаки. Успешно применяются и лайки, которые облаивают жирующих или сидящих на деревьях глухарей, давая возможность охотнику подойти к птице на выстрел.

**Рябчик** (рис. 13/1). Окраска пестрая из сочетания черных, бурых, рыжих, серых и белых пятен и полос. На темени хохолок. У самца подбородок и горло черные, а у самки серовато-белые.

Вес птицы 400 г. Заселяет всю лесную полосу, за исключением Кавказа и Камчатки.

Стаии рябчика разнообразны: он встречается в смешанных, хвойных и лиственных лесах с густым подлеском. Летом придерживается оврагов, низин, ручьев и рек, поросших ольхой.

Питается ягодами малины, рябины, черники, брусники, земляники, черемухи, шиповника, жимолости, сережками и почками ольхи, березы, ивы и насекомыми.

Гнезда устраивает под кустом и валежником. В кладке бывает от 6 до 14 яиц. Насиживание продолжается около 3 недель. Растут молодые быстро. Трехнедельные птенцы на ночь уже взлетают на деревья. К концу второго месяца они почти достигают размера взрослых птиц.

Охотятся по выводкам в начале летне-осенней охоты с легавой собакой, когда разбежавшиеся на жировке птицы выдерживают стойку. Осенью рябчики не выдерживают стойки собаки и поднимаются от нее на деревья, что дает возможность заметить птицу и подойти к ней. Поздней осенью возможна охота с лайкой, которая должна быть специально подготовлена облаивать спокойно, давая возможность охотнику подойти на выстрел. В местах кормежек охотятся и без собак — с подхода. В сентябре — октябре производится охота на манок (пищик).

**Перепел** (рис. 13/2). Самые маленькие птицы отряда куринных. Вес птиц 100—120 г. Окраска самца и самки почти сходная. Верх тела бурый, с черными и светлыми пятнами и поперечными полосами, низ грязновато-белый.

Гнездятся по всей территории РСФСР, за исключением северных районов. Селится преимущественно на открытых пространствах: в степях, полях и лугах. Перепел исключительно наземная птица, бегаёт среди травы легко, полет низкий и быстрый.

Питается зелеными частями растений, ягодами, семенами диких трав и культурных злаков, а также разными насекомыми.

В кладке бывает 12—15 и редко до 20 яиц. Насиживание продолжается около 21 дня.

Охотятся на перепела с легавой собакой и без нее. На убраных полях с веревочкой. Два охотника привязывают к поясу веревку длиной 30—40 м, с помощью которой поднимают на крыло затаившихся птиц.

**Фазан** (рис. 13/3). Самец имеет яркую окраску. Оперение самки более скромного глинисто-бурого цвета. У петухов бока головы почти лишены перьев, кожа красная. Хвост у фазанов длинный. Вес птицы 2—1,5 кг.

Фазан распространен в РСФСР: на Северном Кавказе, в дельте Волги и в Приморском крае. На Кавказе обитает в местах



Рис. 13. Птицы отряда курных:  
1 — рябчик (самец и самка); 2 — перепел (самец); 3 — фазан (самец и самка); 4 — серая куропатка (самец).

с густой растительностью и поблизости от воды. На Дальнем Востоке — в дубовых лесах с богатым кустарниковым подлеском. В обоих случаях придерживается культурных полей, куда вылетает на кормежку. Пищей в летний период служат пшеница, ячмень, просо, лен, василек, плоды лоха и другие, а из животных кормов — прямокрылые, жуки, моллюски, пауки, муравьи, мокрицы и др.

Ранней весной, после распада зимних стай, самец начинает токовать. Гнезда самка устраивает под кустами. В кладке бывает от 10 до 18 яиц. Насиживание продолжается 21—

25 дней. Осенью, когда выводки взматереют, на них охотятся с легавой собакой или со спаниэлем в местах кормежек, то есть в долинах речек, по опушкам лесов и на полях. Возможна охота и с собаками, которые облаивают фазанов,севших на дерево.

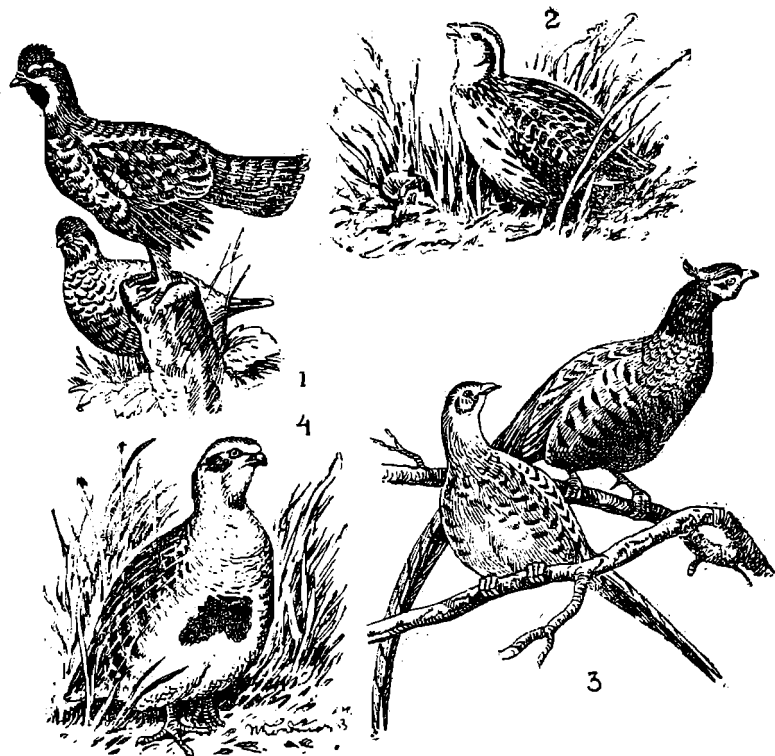
**Обыкновенная серая** (рис. 13/4) и **бородатая куропатки**. У первой верх тела серый с буроватым налетом и мелкими волнистыми поперечными черными линиями. Бока пепельно-серые. Брюшко белое, в передней части у взрослых особей подковообразное, темновато-ржавое пятно. У самки общая окраска тела более тусклая, чем у самца, подковообразное пятно меньше.

Бородатая куропатка несколько отличается от серой. Зоб и грудь у нее имеют охристое оперение. Подковообразное пятно на груди черное или черно-бурое. Вес самца 400—500 г, а самок несколько меньше.

Обыкновенная серая куропатка обитает на значительной части территории РСФСР от западных границ до Красноярского края, где имеется и бородатая куропатка, ареал которой распространяется на юг и на восток до Читинской области. В северных таежных районах и в тундре ее нет. Стации обитания серой куропатки те же, что и у перепела, но она не избегает и леса.

Куропатка наземная птица, хорошо бегаёт, взлетает с шумом, но, поднятая далеко, не улетает. При выпадении глубоких снегов отлетает в менее снежные районы, где легче добыть корм. Ранней весной куропатки разбиваются на пары. Самки откладывают от 12 до 26 яиц и насиживают их около 21 дня.

Охотятся на куропаток с легавой собакой, а также без нее с подхода. Если выводок уже разбит и в нем осталось не более 5 птиц, охота по этому выводку должна быть прекращена.

**ГУСИ.** У всех видов гусей самцы и самки окрашены одинаково. Прилетают весной в места гнездования вместе со взрослыми и молодые птицы, которые до 2—3-летнего возраста не размножаются и летом держатся стаями. В насиживании яиц участвует только самка, а самец находится недалеко от гнезда. Зимуют гуси за пределами РСФСР.

**Сухонос** (рис. 14/1). Окраска туловища серо-бурая, на боках белые поперечные полосы. Верх головы рыжеватый. У основания надклювья взрослых птиц белая полоска, а на подбородке белое пятно. Клюв длиннее головы. Вес около 3,5 кг.

Распространен главным образом на юге Восточной Сибири, к востоку от реки Лены. Встречается также в отдельных местах Минусинской котловины и на юго-восточном Алтае. Питается главным образом травянистой растительностью. Гнездится по степным озерам, горным лесным рекам, В кладке 5—8 яиц.

**Серый гусь** (рис. 14/2). Верх тела, шея, зоб и грудь серые, брюхо и подхвостье белые. На боках поперечные пестрины. Клюв малинового цвета, ноготок белый, лапы красные. Вес 2,6—4 кг.

Распространен от Урала до Дальнего Востока. Гнездится на Кольском полуострове, в Новгородской, Архангельской, Кировской, Пермской областях и ряде других мест европейской части РСФСР.



Рис. 14. Гуси:

1 — сухонос; 2 — серый гусь; 3 — белолобый гусь; 4 — гуменник.

Питается в основном растительными кормами. Для гнезд выбирает сухие гривы, бугорки, кочки, кучи старого тростника, сплавины. В кладке 5—10 яиц.

**Белолобый гусь** (рис. 14/3). Окраска взрослых особей (после четвертой линьки) сверху тускло-серая, снизу светло-серая с черными пятнами. На лбу, начиная от клюва, идет белое пятно, за ним расположены темноокрашенные перья. Грудь и брюхо светло-серые с черными пятнами. Вес 2—3,2 кг.

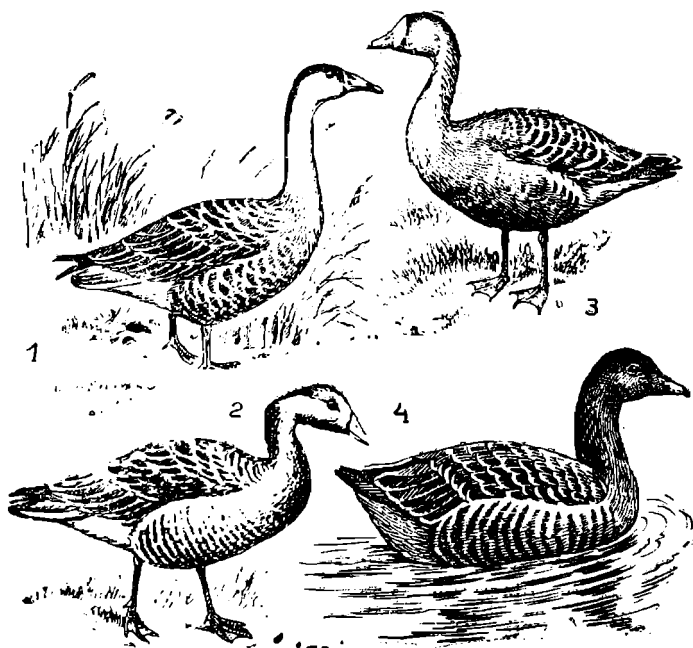
Гнездится в тундре и в отдельных местах лесотундры.

Основной пищей служат нежные зеленые части травяных растений. Во время перелетов питается зернами злаков на ско-

шенных полях. Гнезда устраивает на холмиках, кочках, обычно поросших травой. Кладка 3—7 яиц.

• **Пискулька.** Окраска, как и у белообых гусей. По размерам пискулька меньше последних. Вес 1,5—2,5 кг. Питается в основном травянистой растительностью. Гнездится в открытой тундре, кустарниках и на скалах. Кладка 4—8 яиц.

• **Гусь-гуменник** (рис. 14/4). У взрослых окраска спины темно-бурая, с легким серым налетом и светлыми ободками перьев; надхвостье и брюшко белые. Грудь светло-бурая, со светлыми ободками перьев. Вес 3—4,5 кг. Гнездится в тундре, а в Восточной Сибири гнездовой ареал расширяется на юг до Китайской и Монгольской народных республик. Гнезда устраивает в травянистой или кустарниковой тундре по соседству с водоемами. Кладка 3—6 яиц.

Охота на гусей производится весной и осенью. Для подманивания птиц в местах дневки и ночлега применяют профили гусей, стрельба большей частью производится из засады влет. Охотятся также нагоном и на перелетах.

**УТКИ.** По величине все виды уток мельче гусей. Плюсна спереди покрыта щитками в отличие от гусей, у которых плюсна сетчатая. Самцы и самки большей частью окрашены различно. Размножаться утки обычно начинают в возрасте одного года.

**Пеганка** (рис. 15/1). Окраска пегая, голова, шея и первостепенные маховые черные с сине-зеленым отливом, верх груди и междулопаточная область каштановые, зоб и нижняя часть спины белые, клюв красный с темным ноготком. У самцов в брачный период имеется большой вырост у основания клюва. Вес 1—1,7 кг.

Гнездится у нас по разобщенным участкам: на Балтийском побережье, в Нижнем Поволжье, на юге Западной Сибири; на восток от Алтая в Минусинских степях, в степном Забайкалье. Придерживается солоноватых озер. Гнезда устраивает в норах. В кладке 8—15 яиц. В воспитании молодняка в отличие от других уток участвует самец. Насиживает 27—29 дней только самка.

Питается животными кормами (главным образом рачками) и растительными.

**Красная утка, или огарь** (рис. 15/2). Самец в брачном наряде в основном коричнево-рыжий. Шея и голова светло-охристые. В нижней части шеи черное кольцо. Подхвостье и хвост черные с зеленоватым отливом. Первостепенные маховые черные. Верхние кроющие крыла белые. Клюв и лапы черноватые, радужина темно-бурая.

Взрослая самка сходна с самцом, но общий тон окраски головы и шеи светлее, а бока головы почти белые; черный ошейник отсутствует.

Гнездится в Нижнем Поволжье, на юге Сибири и в Забайкалье. Предпочитает незаросшие соленые водоемы.



Эти утки моногамные. На места гнездования прилетают уже парами. Гнезда устраивают в норах степных животных (лисиц, степных кошек, барсуков), в трещинах, расщелинах берегов, в заброшенных постройках, иногда в сараях и на чердаках жилых помещений, а также сами роют норы в крутых берегах. В кладке 8—12 яиц. Срок насиживания 27—29 дней.

Питаются большей частью на суше. Корма растительные и животные.

**Настоящие, или речные утки.** Характерным отличием этих уток является зеркальце с металлическим отливом на крыле. На заднем пальце в противоположность нырковым уткам имеет-



Рис. 15. Земляные утки:

1 — пеганка; 2 — огарь.

ся лишь узкая кожистая лопасть. Отдельные виды настоящих уток имеют ряд общих биологических черт. Обитают они в разнообразных угодьях, но предпочитают водоемы, заросшие травянистой, а иногда и кустарниковой растительностью. Большие пространства чистой воды для них необязательны. Глубоких озер без зарослей избегают.

Большинство видов речных уток преимущественно растительноядные. Они кормятся клубеньками рдестов, семенами, листьями, побегами роголистника, ежеголовки, кувшинки, водяной гречихи, осоки, камыша, тростника и др.

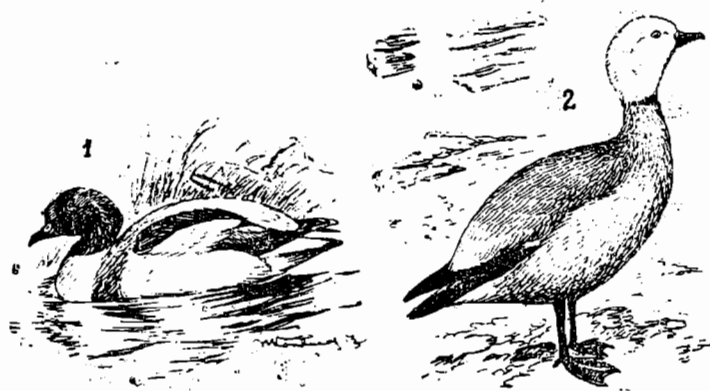
Вылетают утки кормиться и на хлебные поля. Из животных кормов питаются моллюсками и насекомыми. Большинство уток разбивается на пары еще на местах зимовок или во время перелета на гнездовье. Парами держатся до начала кладки яиц.

Летом утки линяют два раза. Способность к полету утят приобретают в возрасте 50—60 дней. Все это время самка держится с выводком,

**Кряква** (рис. 16/1). По окраске подобна домашней простой утке. Самцы в летнем наряде похожи на самок. Вес 0,8—1,5 кг. Гнездится на всей территории РСФСР, за исключением тундры. В Восточной Сибири ареал кряквы сужается к югу. В отдельных южных районах, где есть незамерзающие водоемы и корм, кряква остается на зимовку. В гнездовый период предпочитает лесистые места. Гнезда устраивает под деревьями,



Рис. 16. Речные утки:

1 — кряква (самец и самка); 2 — серая утка (самец); 3 — свиязь (самец и самка); 4 — широконоска (самец).

кустами, буреломом или в куртинах высокой травы. В кладке 8—11 яиц.

**Серая утка** (рис. 16/2). Окраска менее яркая, чем у кряквы. У селезня в брачном наряде верх тела серовато-бурый, с тонким поперечным волнистым рисунком. Спина у хвоста и подхвостье черные. Голова и шея серо-бурые. Зеркало трехцветное — бурое, черное и белое. Самка рябая, темно-бурая сверху, серая снизу. Вес 0,7—1 кг.

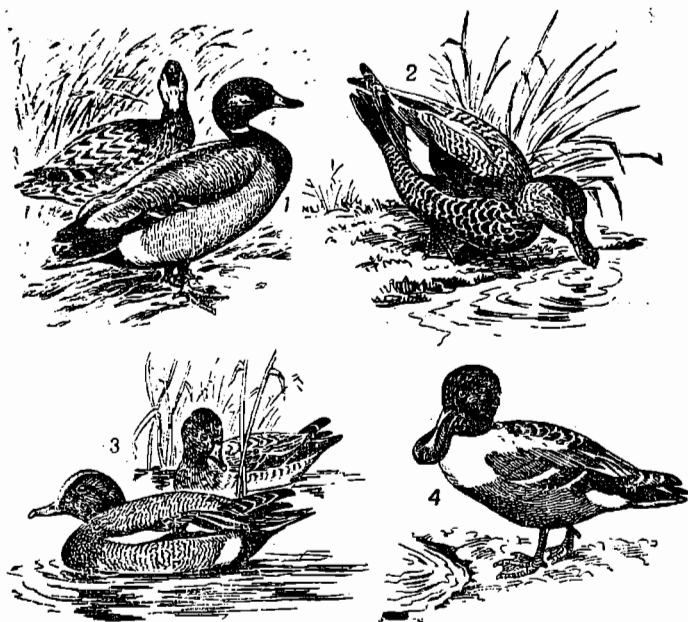
Северная граница гнездования в европейской части РСФСР проходит через Смоленскую, Московскую, Рязанскую, Ульяновскую области и Татарскую АССР. В Сибири ареал расширяется к северу.

Гнезда строит на земле под кустами, в бурьяне или совсем открыто. В кладке 6—14 яиц.

**Связь** (рис. 16/3). У самца в брачном наряде лоб и верх головы желтовато-белые, остальная голова и шея ржаво-каштановые с мелкими черными крапинками. Задняя часть шеи, плечевые, вся спина и поясница серые. Надхвостье белое посередине и черное с боков. Брюшко белое, нижние кроющие хвоста черные, подмышечные белые с мелкой серой рябью. Рулевые серые.

У самки голова, зоб, шея, бока и подхвостье рыже-бурые, в частых темных пестринах. Спина серовато-бурая со светлыми краями перьев. Брюшко белое. Вес 0,5—1 кг.

Гнездится почти на всей территории РСФСР. Гнезда устраивает обычно около водоемов в зарослях кустов. В кладке 7—10 яиц.

**Широконоска** (рис. 16/4). Отличается длинным и сильно расширенным на конце клювом. У самцов в брачном наряде голова, шея, спина, надхвостье и подхвостье черные. Межлопаточная область серовато-бурая. Зеркало ярко-зеленое, окаймленное спереди и сзади белым. Средняя пара рулевых бурая, остальные почти белые с неправильными буроватыми пятнами. Самка коричнево-бурого цвета. Вес 0,5—0,8 кг. Гнездится на всей территории РСФСР, за исключением тундры. Кладка 5—12 яиц.

**Касатка** (рис. 17/1). Окраска селезня в брачном наряде яркая. Верх головы коричневый, бока головы и хохол на затылке темно-зеленые с металлическим отливом. Верх тела черно-дымчатый. Третьестепенные маховые удлинены в косички и серповидно изогнуты. Зеркало сине-зеленое, окаймленное белым.

Утка пестрая, сверху темно-бурая, снизу охристо-рыжая. Вес около 0,7 кг.

Гнездится в Восточной Сибири. Гнезда строит на земле под кустами и в высокой траве. В кладке 6—10 яиц.

**Шилохвость** (рис. 17/2). У селезня в брачном наряде голова и шея буро-коричневые, по бокам шеи белая продольная полоса, спина серая с темными пестринами. Грудь, зоб и брюхо белые. Рулевые удлинены и заострены, два средних пера значительно длиннее остальных. Зеркало золотисто-красное с черной каймой и белой полосой по заднему краю. Самка рябая, зеркало без металлического отлива. Вес 0,6—1 кг.

Гнездится почти на всей территории РСФСР. Гнездо устраивает обычно на земле и в открытых местах. В кладке 6—11 яиц.

**Чирок-трескунок** (рис. 17/3). У самца в брачном наряде верх головы темно-бурый, щеки и шея шоколадно-бурые, подбородок черный. От глаз к затылку проходит белая полоса. Верх шеи, зоб и грудь буровато-коричневые, на зобу более темный чешуй-

чатый рисунок, переходящий на груди в поперечную полосатость. Верхние кроющие крыла сизо-голубые со светлыми стержнями. Зеркало зеленовато-стального цвета.

Самка темно-бурая. Стержни первостепенных маховых, как и у самца, белые. Зеркало тусклое с зеленоватым отливом. Вес 300—500 г. Распространен чирок-трескунок повсеместно в европейской части РСФСР, за исключением тундры.



Рис. 17. Речные утки:

1 — касатка (самец и самка); 2 — шилохвость (самец); 3 — чирок-трескунок (самец); 4 — чирок-свиистунок (самец); 5 — чирок-клоктунок (самец и самка).

В Западной и Восточной Сибири и на Дальнем Востоке северная граница ареала спускается к югу до Якутска и Северной части острова Сахалин. Не избегает соленых водоемов. Гнездится в разнообразных местах. В кладке 7—12 яиц.

**Чирок-свиистунок** (рис. 17/4). У самца в брачном наряде голова и верхняя часть шеи спереди рыжевато-коричневые, подбородок и верхняя часть горла черные. По бокам головы, за глазами, широкие синевато-зеленые полосы с медно-красным отливом. Зеленое пятно окаймлено белой полоской. Туловище светло-се-

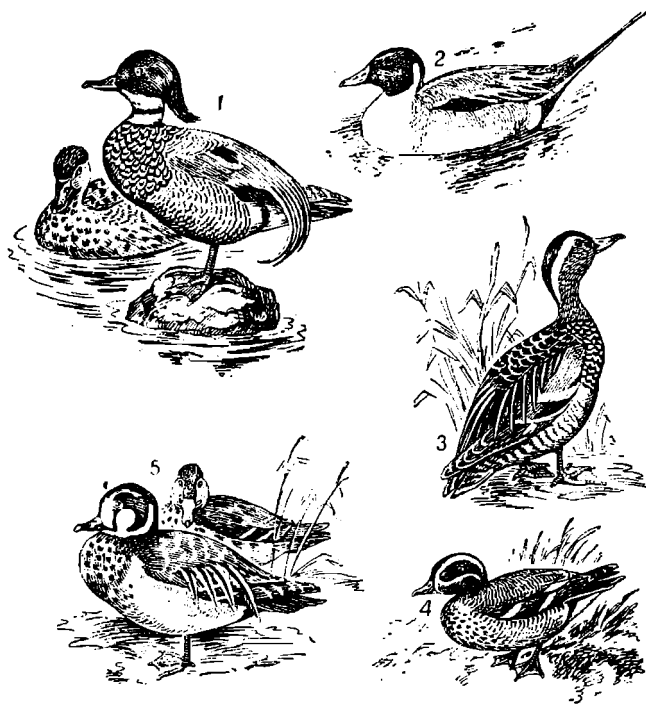
рое, на груди и зобе каплевидные черные пятна, лопатки, бока и подхвостье в узких черных полосках. Зеркало двуцветное, бархатно-черное и ярко-зеленое, спереди окаймленное белым.

Самка темно-бурая, рябая, низ тела грязно-белый с темными пятнышками. Стержни первостепенных маховых у самца и самки всегда темные. Вес 0,2—0,4 кг.

В РСФСР гнездится повсеместно, за исключением отдельных районов севера тундры. Гнезда устраивает в хорошо укрытых местах. В кладке 8—11 яиц.

**Чирок-клоктунок** (рис. 17/5). У селезня в брачном наряде верх головы, горло и шея черные, бока головы, за глазами зеленые, спереди золотисто-желтые, верх тела буровато-серый, зоб и грудь розово-серые с черными пятнами, брюшко белое. Зеркальце на крыле двухцветное — сзади черное, спереди зеленое, ограниченное белыми полосками.

Самка темно-бурая с рыжеватыми каемками перьев, низ тела грязновато-белый с бурыми пятнышками. Вес 0,3—0,5 кг.

Гнездится в Восточной Сибири от Енисея до Охотского моря. Гнезда устраивают на земле. Кладка 6—9 яиц.

**ПОДСЕМЕЙСТВО. НЫРКОВЫЕ УТКИ.** Имеют широкий клюв с всеюким основанием, на котором у некоторых видов находится вздутие. В средней части клюва его ширина значительно больше высоты. Задний палец снабжен широкой кожистой лопастью.

Брачный наряд у большинства видов не такой яркий, как у речных уток, но половой деморфизм хорошо выражен. Зеркальце на крыле чаще без металлического отлива.

Нырковые утки в основном питаются летом растительными кормами, а зимой животными.

Отдельные виды нырковых уток во время перелетов весной и осенью, а также на зимовках, держатся стайками.

**Красноносый нырок** (рис. 18/1). Голова и верхняя часть шеи самца в брачном наряде каштаново-рыжего цвета. На темени и затылке пушистый хохол. Низ шеи и зоб черные. Низ тела буровато-черный. Клюв и ноги ярко-красные. Вес 0,8—1,4 кг.

Гнездится на Нижней Волге, в Барабинской степи и на Востоке до реки Обь. В кладке 6—9 яиц. Период насиживания 27—28 дней.

Летом кормится в основном растительными, а зимой животными кормами.

**Красноголовый нырок** (рис. 18/2). Голова и шея самца в брачном наряде темно-рыжего цвета, верх тела пепельно-серый, брюшко серовато-белое. Самка серовато-бурая с рыжеватобурой головой. Вес 0,7—1,1 кг.

Гнездится в южной части лесной зоны, в лесостепи и степи, обычно вблизи озер. Гнездо устраивает на земле или на кучах плавающей травы. В кладке 14—16 яиц. Период насиживания 22—25 дней.

**Белоглазый нырок.** Самец и самка сверху окрашены в черно-бурый цвет, брюшко и зеркало на крыле белые. У самца голова, шея и грудь коричневато-рыжие, у самки буроватые. Вес 0,4—0,7 кг.

Гнездится в южных районах РСФСР, в тростниках или на берегу близко от воды. В кладке 7—12 яиц. Период насиживания 25—27 дней. На Востоке граница ареала — Алтайский край. Селится на заросших водоемах. Питается главным образом растительными кормами.



Рис. 18. Нырковые утки:

1 — красноносый нырок (самец); 2 — красноголовый нырок (самец); 3 — хохлатая чернеть (самец); 4 — морская чернеть (самец и самка).

**Хохлатая чернеть** (рис. 18/3). Самец в брачном наряде, за исключением белой средней части брюшка, зеркала и подмышечных перьев, окрашен в черный цвет. На затылке перья образуют длинный хохол. Окраска самки того же типа, но черный цвет заменен темно-бурым. Глаза радужно желтые. Вес 0,5—1,0 кг.

Гнездится на всей территории РСФСР, за исключением северных районов тундры. Гнезда устраивает на земле, изредка в дуплах, но всегда недалеко от воды.

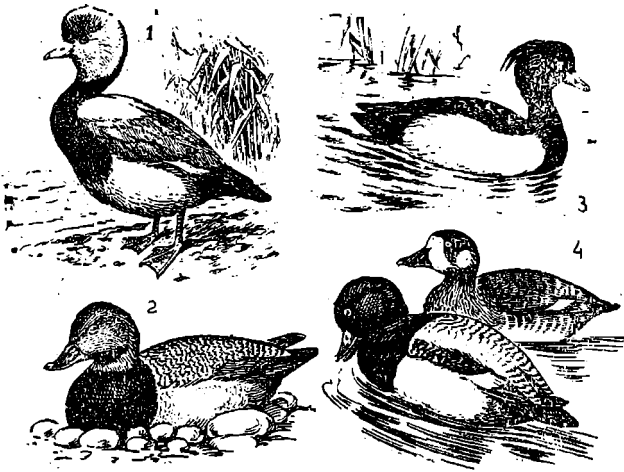
Питается главным образом животными кормами.

**Морская чернеть** (рис. 18/4). У самца в брачном наряде верх туловища черный, брюшко и бока белые, голова черная с синевато-фиолетовым отливом. У самки черные тона заменены бурыми. Вес 0,8—1,2 кг.

На пролете встречается почти на всей территории РСФСР. Гнездится в тундре и в отдельных районах лесной зоны. Гнезда

устанавливает на земле среди осоки. В кладке 7—9 яиц. Период насиживания 26—28 дней.

**Гоголь** (рис. 19/1). Самец в брачном наряде имеет черную голову с металлическим зеленым отливом. У основания клюва по бокам головы округлые белые пятна. Вся спина, бока, шея, брюхо, грудь и подхвостье чисто-белые. Зеркало белое, а остальное крыло сверху и хвост черно-бурые. Самка сверху темно-бурая с коричневато-бурой головой и белым брюшком. На передней части груди бурый ошейник. Вес 0,8—1,3 кг.



Рис. 19. Нырковые утки:

1 — гоголь (самец); 2 — черный турпан (самец и самка); 3 — морянка (самец и самка); 4 — каменуха (самец и самка).

Гоголь — лесная птица. Северная граница гнездования в европейской части РСФСР проходит через Псковскую, Калининскую, Ярославскую, Горьковскую, Оренбургскую области, Татарскую АССР. Гнезда устанавливает около озер, в дуплах, реже на земле и в скалах.

В кладке 5—12 яиц. Период насиживания 30 дней.

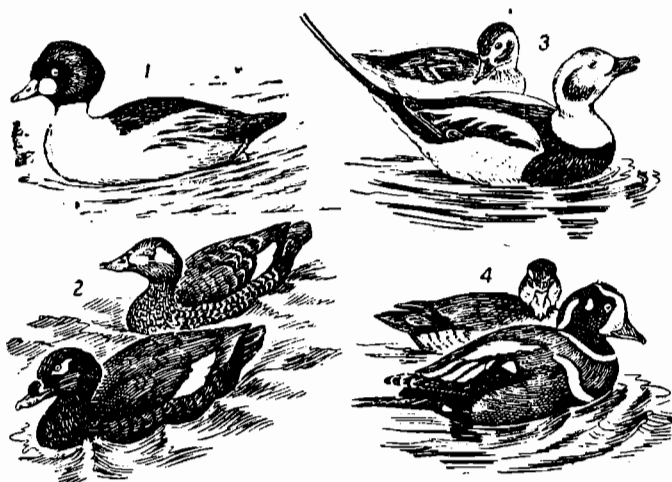
**Черный турпан** (рис. 19/2). Самец в брачном наряде черный с металлическим отливом на голове и зобе. Под глазом белое пятно, на крыле белое зеркало, у основания клюва имеется вздутие.

Самка окрашена в темно-бурый цвет. Вес 1,5—1,8 кг.

Гнездится в тундре, а в Западной Сибири южная граница обитания спускается до Свердловска и Тюмени. Гнезда устанавливает на земле. В кладке 6—10 яиц.

**Синьга**. Самец черный, а самка бурая. У основания клюва селезня имеется вздутие. Вес 0,8—1,3 кг. Гнездится в тундре,

а в Западной Сибири — и в лесной зоне. Восточная граница ареала — река Лена. Гнезда устраивает около воды на земле, под прикрытием куста. В кладке 6—10 яиц. Период насиживания 30—31 день.

**Морянка** (рис. 19/3). Брюшко и подхвостье у птиц обоего пола белые. У самца в брачном наряде верх головы и шея темно-бурого цвета. Голова самца в осенний период почти белая.

Сильно удлинена средняя пара черных рулей и плечевые перья. У самки верх головы буроватый, верх тела темно-бурый.

Хвост как у самца, так и у самки клиновидной формы и состоит из 14 рулевых перьев. Вес 0,5—0,9 кг.

Гнездится в тундре, как правило, на земле, около водоемов. В кладке 6—10 яиц. Период насиживания 23—24 дня.

**Каменушка** (рис. 19/4). У самца в брачном наряде голова и шея черные, по бокам головы белая полоска. Ниже ее продольная ржаво-каштановая полоса. За глазом небольшое белое пятно. Белая длинная полоса по бокам шеи. У основания шеи белое ожерелье. Спина и подхвостье черноватое с маленькими белыми пятнами по бокам, бока тела каштановые. Плечевые перья белые, зеркало блестящее черно-синее, хвост черный, средние рулевые значительно длиннее, чем у самки. Самка окрашена в темно-бурый цвет с оливковым отливом. Хвост у птиц обоего пола клиновидный из 14 рулевых. Вес 0,5—0,8 кг.

Распространена на гнездовании от Байкала до восточной границы СССР. В кладке 3—8 яиц.

**ПОДСЕМЕЙСТВО. КРОХАЛЬ.** Отличаются от описанных уток длинным узким клювом. Ноготок надклювья крючкообразно загнут книзу и закрывает нижний конец клюва. Пластинки по краям клюва в виде острых зубцов, направленных назад. Задний палец с большой кожной лопастью. На затылке пучки длинных узких перьев. Питаются большей частью животными кормами.

Охота на крохалей производится попутно при охоте на уток.

**Большой крохаль.** Оперение головы и прилегающей части шеи самца в брачном наряде черное с металлическим отливом. Спина черная. Низ шеи и туловище, верхние кроющие крыла и зеркало белые. У самки голова и верхняя часть шеи коричневато-бурые. Верх тела серый, низ и зеркало белые.

Распространен в лесной зоне РСФСР. Гнездится в дуплах, расщелинах скал и реже на земле. В кладке 8—13 яиц. Период насиживания 32 дня.

**Длинноносый крохаль.** Общий тип окраски напоминает большого крохала, но зоб и грудь у самца охристо-рыжие, а у самки белые с бурыми пестринами. Зеркало белое, у самца оно разделено черными полосами на три, а у самки на две части. На голове длинный хохол. Вес 0,8—1,3 кг. Ареал почти тот же, как и большого крохала. Основной пищей является рыба. В кладке 8—12 яиц.



**Луток.** У самца в брачном наряде преобладают белые перья. По бокам головы, на затылке и поперек груди черные полосы. Кроющие крыла, верхняя часть спины и маховые перья черные.

У самки белых перьев меньше. Верх головы и задняя сторона шеи рыже-бурые, а вокруг глаза почти черные. Большие маховые — черно-серые, второстепенные — черные с белыми вершинами, образуют на крыле белую полосу. Вес 0,5—0,6 кг. Гнездится в лесной зоне. Гнезда устраивает большей частью в дуплах. В кладке 8—10 яиц.

**ЛЫСУХА.** Относится к отряду пастушковых. У взрослых самцов оперение головы и шеи черное. Вся спина серовато-черная; с голубоватым оливковым отливом. Брюшко дымчато-серое, рулевые черные. Клюв и бляха на лбу белые. Основание клюва красноватое.

Самки светлее, чем самцы. У самца бляха на лбу округлая, а у самки продолговатая. На ногах лысух имеется перепонка в виде лопастей, охватывающих каждый палец. Вес 0,6—1,1 кг.

Лысуха распространена широко, от западной границы РСФСР до Дальнего Востока, северная граница проходит через Ленинградскую, Вологодскую, Кировскую, Свердловскую, Томскую области, г. Якутск и далее идет на Татарский пролив.

Гнездится на сильно заросших водоемах. Пары образуют постоянные. Гнезда устраивают среди тростников или в осоке, у самой воды. В кладке 6—12 яиц. Питается в основном растительными кормами. Насиживают самка и самец. Период насиживания около 22 дней.

Охотятся обычно на лысух попутно при охоте на уток. Стреляют птиц, подплывающих к охотнику, сидящему в укрытии. Проводится также охота загонном. В этом случае стреляют по подплывающим или налетающим птицам.

**ОХОТА НА УТОК.** Весной охота разрешается только на селезней с подсадной уткой или чучелами. Селезни разных видов охотно подсаживаются к уткам, себе подобным, особенно чирки-свистунки и трескунки, широконоски, красноголовые нырки. Другие виды селезней подсаживаются охотнее к уткам своих видов. Успешнее охота проходит при умелом подражании охотника голосу различных видов уток.

Охота производится из шалашей. Подсадную кряковую утку высаживают, как правило, не далее 15 м от шалаша. Чучела расставляют по отдельным видам на расстоянии не далее 20 м от шалаша и в стороне от подсадной утки.

В летне-осенний период в начале сезона охотятся с подхода как с собаками, так и без них. В этом случае охотник стреляет влет по поднимающимся уткам. Производится охота скрадыванием замеченных птиц. Повадки благородных уток — вылетать вечером на ночную кормежку, а утром возвращаться в места дневок — позволяют производить охоту на путях перелетов. Ут-

ром может быть успешная охота в местах дневок с подсадкой и чучелами или только с последними.

В первый месяц (август-сентябрь) летне-осенняя охота производится в водоемах, заросших надводной растительностью с подъезда вдвоем на легкой лодке. Стреляет по поднимающимся уткам только стрелок, сидящий впереди гребца.

Поздней осенью нырковые утки охотно подсаживаются к чучелам соответствующих видов. Желательно выставлять 10—15 чучел, такое количество лучше привлекает указанных птиц.

**КУЛИКИ.** Птицы мелких и средних размеров. Например, вес песочника 20 г и большого кроншнепа до 1000 г. Большею частью это обитатели болот. Охота производится на бекаса, дупеля, гаршнепа, турухтана, кроншнепов, веретенников и некоторых других.

Весенняя охота на всех куликов, за исключением вальдшнепа, запрещена. В летне-осенний сезон охотятся с легавой собакой по вальдшнепу, бекасу, дупелю, гаршнепу и другим. Возможно, но менее добычлива охота на указанных птиц и без собаки. На куликов специальные охоты производятся главным образом с профилями. Для этого на илистых или песчаных отмелях в излюбленных куликами местах выставляют в шахматном порядке чучела куликов. На расстоянии выстрела от чучел охотник делает шалаш.

**ВАЛЬДШНЕП.** Окраска бурая с черными поперечными полосами и светлыми пестринами. Вес 300—450 г.

Гнездится по всей лесной зоне РСФСР, за исключением Камчатки, в темных и сырых лесах, пересеченных просеками и дорогами, мокрыми низинами, поросшими ольхой, ивой и осиной. Гнездо устраивает под кустом или между корнями деревьев. В кладке бывает 3—5 яиц. Период насиживания около 18 дней.

Весной вскоре после прилета вальдшнепы начинают тянуть над лесом. Самцы издают при этом звуки — так называемое хорханье и цыканье. Самки иногда тоже тянут, но молча или только цыкая. Поздней осенью отлетают на зимовку на юг за пределы Российской Федерации.

Питается вальдшнеп преимущественно земляными червяками, насекомыми и их личинками, различными ягодами и корешками растений.

Охота на вальдшнепа наиболее распространена в весенний период на тяге. Это своеобразный ток. С начала летне-осеннего сезона охотятся на вальдшнепа с легавой собакой, но попутно при охоте на другую боровую дичь.

В сентябре вальдшнеп из чащи перебирается на опушки леса в мелкий сосняк, ельник, березняк, на выгоны с мелким кустарником. В октябре в этих же угодьях проводится охота с легавой собакой на высыпках.

Вальдшнеп относится к отряду куликов.

## ВОПРОСЫ

1. Где держатся белые куропатки зимой?
2. Расскажите биологию тетерева и способы охоты на него.
3. Какие способы охоты на глухаря Вы знаете?
4. Расскажите о серой куропатке и охоте на нее.
5. На какие виды гусей разрешается охота?
6. Какими кормами в основном питаются речные утки?
7. Чем отличаются речные утки от нырковых?
8. Как различить весной селезня от утки?
9. Расскажите биологию кряквы.
10. Расскажите о чирке-трескунке и как его отличить от чирка-свистунка?
11. Какие нырковые утки встречаются на наших водоемах?
12. Какие способы охоты на гусей Вы знаете?
13. Расскажите о способах охоты на уток.
14. Перечислите основные виды болотной дичи и способы охоты на нее.
15. Как охотиться на вальдшнепа весной и осенью?

## ОХОТНИЧЬИ РУЖЬЯ

Охотничьими называются ружья, предназначенные для добывания охотничьих зверей и птиц. Систем и типов ружей очень много. Здесь дается краткое описание наиболее часто встречающихся в обиходе охотников ружей, их узлов и деталей.

Ружья различаются по числу стволов, калибрам и назначению: для спортивной стрельбы по летящим мишеням, для спортивной охоты и охотничьего промысла и т. д.

Самыми распространенными в настоящее время являются казнозарядные ружья центрального воспламенения с коленчатой колодкой (ствольной коробкой) и качающимися на поперечной оси стволами. Эти ружья бывают одноствольные, двуствольные, трехствольные и редко четырехствольные. Двуствольные ружья делают со стволами, спаренными в горизонтальной (рис. 20) или вертикальной плоскости.

Одноствольные ружья могут быть однозарядными и магазинными. Последние бывают несамозарядные (рис. 21—22) и самозарядные (рис. 23—24). В однозарядных ружьях стрелок после каждого выстрела движением руки открывает затвор, рукой вкладывает новый патрон и закрывает затвор. Если ружье не снабжено специальным выбрасывателем стреляных гильз (эжектором), охотнику, кроме того, приходится самому извлекать из ствола пустую гильзу.

В магазинных несамозарядных ружьях стрелок после каждого выстрела движениями руки только открывает и закрывает затвор. Выбрасывание стреляной гильзы и введение нового патрона из магазина в ствол осуществляется движением затвора.

В магазинных самозарядных ружьях стрелок после выстрела не делает никаких движений руками. Открывание и закрывание затвора и связанное с ним выбрасывание стреляной гильзы и подача в ствол нового патрона осуществляется за счет энергии выстрела. Для ряда последовательных выстрелов стрелку остается лишь нажимать на спусковой крючок.

В СССР самозарядные дробовые ружья 12 и 16-го калибров в штучном исполнении выпускают в г. Туле. Это модели МЦ-21 с магазином на 4 патрона и МЦ-22 с магазином на 2 патрона.



Рис. 20. Ружье центрального боя:

1 — ствол; 2 — ствольная коробка (колодка); 3 — прицельная планка; 4 — мушка; 5 — цевье; 6 — шарнирный болт; 7 — спусковые крючки; 8 — спусковая скоба; 9 — рычаг затвора; 10 — кнопка предохранителя; 11 — замок; 12 — приклад; 13 — шейка; 14 — гребень верхний; 15 — гребень нижний; 16 — пятка; 17 — затылок; 18 — носок приклада.



Рис. 21. Одноствольное магазинное ружье центрального боя модели МЦ-20-20.

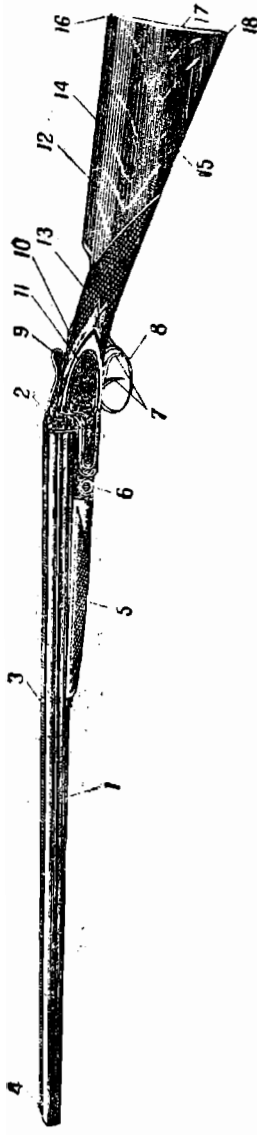

Р и с. 22. Одноствольное магазинное пятизарядное ружье центрального боя (не автоматическое) с перезаряжением с помощью скользящего цевья системы «кольт».

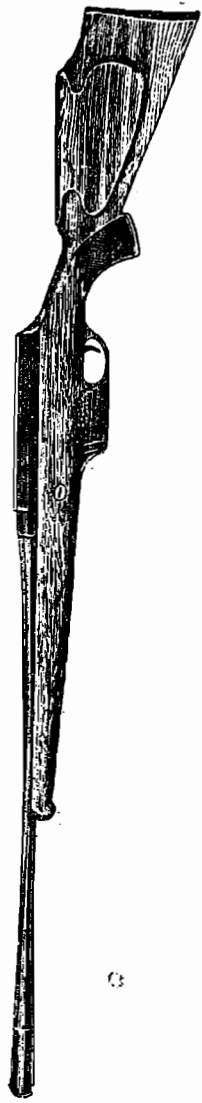
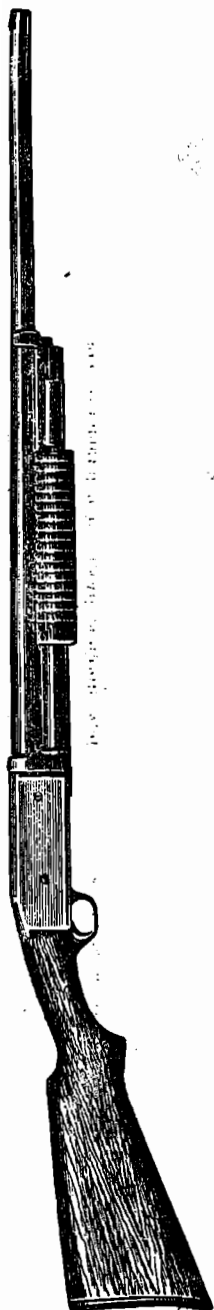
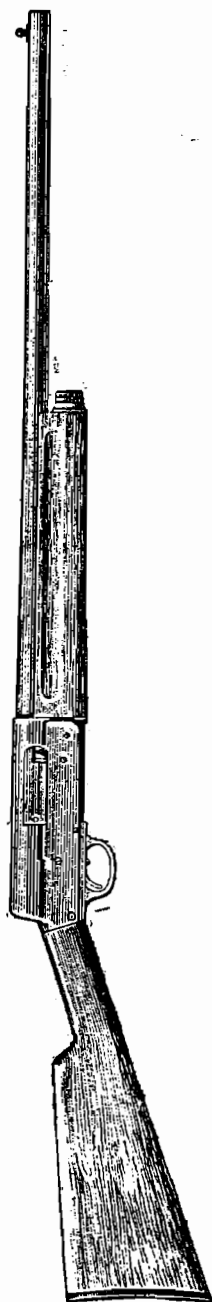

Р и с. 23. Одноствольное магазинное самозарядное ружье центрального боя (автоматическое) системы «Браунинг».

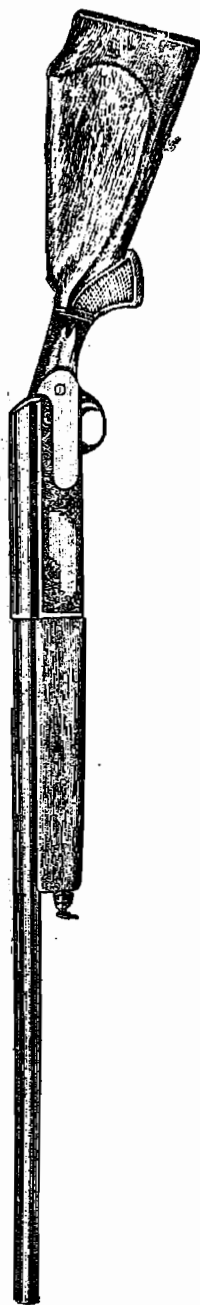

Р и с. 24. Одноствольное самозарядное ружье центрального боя (автоматическое) модели МЦ-22.

Среди современных казнозарядных ружей наиболее широко распространены дробовики с гладкими стволами для стрельбы дробью, картечью или свинцовыми пулями (круглыми и специальными — Якана, Бреннеке и др.). Изготавливаются дробовики от 4 до 410-го (10,4 мм) калибра, а также пулдробовые ружья сверловки «парадокс» и комбинированные ружья.



Рис. 25. 1 — ствол со сверловкой «парадокс»; 2 — пуля для «парадокса» системы Голланд-Голланд; 3 — пуля для «парадокса» системы Вестлей Ричардса.

В СССР ружья и гильзы 4, 8 10 и 24-го калибров не изготавлиют, и постепенно они выходят из употребления.

Пулдробовые ружья — это ружья со стволами специальной сверловки, дающие хороший бой пуль и удовлетворительный бой дробью из одного и того же ствола. В свое время была известна эллиптическая винтообразная сверловка Ланкастера, а в 1885 г. сверловка «Райфл чок» или «парадокс». В последнем случае дульное сужение стволов по всей дли-

не снабжается широкими винтообразными нарезами, причем переход из канала ствола в сужение сверлится не параболической формы, а конусной, с довольно длинным переходом от канала ствола к сужению. В глубоких нарезах пуля не срезается

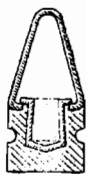
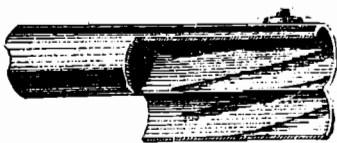

Рис. 26. Комбинированное ружье трехствольное (два ствола гладких, один нарезной) модели МЦ-30.

и, пройдя по ним, приобретает вращательное движение, подобно штуцерной пуле. Поэтому бой «парадоксов» пулей мало чем отличается от боя хорошего штуцера на среднюю охотничью дистанцию.

В то же время короткая штуцерная нарезка не успевает придать вращательное движение сыпучему дробовому снаряду, и большая часть ее проскальзывает по поверхности широких полей и по дну нарезов. Поэтому бой «парадоксов» дробью по

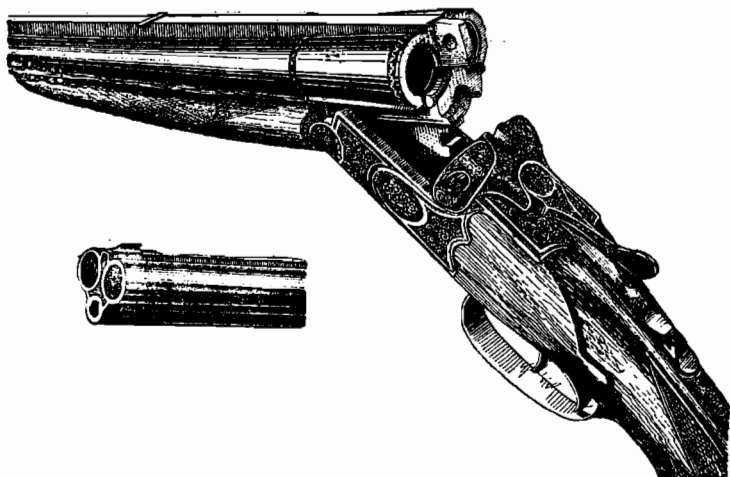

Рис. 27. Комбинированное двуствольное ружье модели МЦ-5.

кучности и равномерности осыпи приблизительно равен бою дробовых стволов цилиндрической сверловки и в лучшем случае получоку.

Сверловка «парадокс» применяется как в одноствольных (типа Браунинг), так и двуствольных импортных ружьях от 8 до 20-го калибра. В 1956—1959 гг. сверловкой «парадокс» снабжался один из стволов ружья «Олень» (рис. 25).

Комбинированными ружьями называются такие, у которых наряду с дробовыми имеются нарезные пулевые стволы. К ним относятся «двойники» — ружья с одним нарезным и вторым гладким дробовым стволом, «тройники», или трехствольные ружья, у которых два ствола гладкие дробовые и один нарезной или редко два нарезных и один дробовой (рис. 26, 27); четырехствольные ружья с двумя дробовыми спаренными в горизонтальной плоскости и двумя нарезными стволами, расположенными по вертикали.

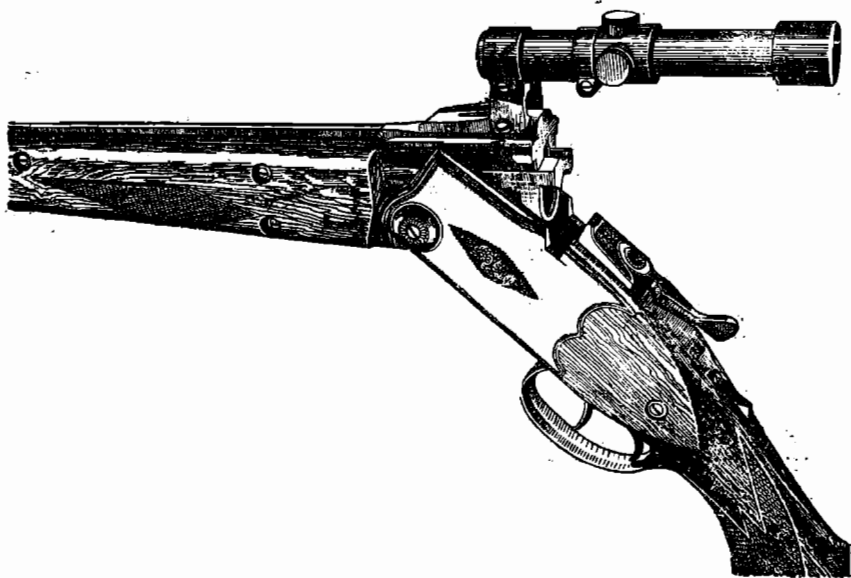

Комбинированные ружья выпускаются курковыми и бескурковыми (с наружными и внутренними курками); колodки, затворы и замки их (включая тройники) точно такие же, как у дробовых двустволок.

## КАЛИБР

Калибром стволов дробовых ружей называется диаметр канала ствола в 220 мм от казенного среза стволов.

До сих пор сохранилось старое обозначение калибров по числу круглых (шаровых) свинцовых пуль, отливаемых из одного английского фунта (453,6 г) чистого свинца и точно соответствующих отверстию канала ствола.

Таким образом, 12-й калибр означает, что из одного фунта свинца можно отлить двенадцать круглых пуль, имеющих одинаковый диаметр с каналом ствола. Следует иметь в виду, что чем больше номер калибра, тем большее число пуль отливается из одного фунта свинца.

## РУЖЕЙНЫЕ СТВОЛЫ

Ствол ружья представляет собой металлическую трубку, в которой сгорает порох и по которой под давлением пороховых газов движется снаряд-дробь, картечь, пуля (рис. 28).



Рис. 28. Примерная конструкция дробового ствола.

Некоторые охотники полагают, что чем длиннее ствол, тем бой его лучше. Это мнение верно лишь до известных пределов. С удлинением ствола бой его (дальность, резкость) улучшается столь ничтожно, что нет никакой нужды удлинять ствол до метра и более. Практика и испытания показали, что самые рациональные стволы длиной от 68 до 72 см для охотничьих и 75 см для спортивных (садовых) ружей. Ружье с такими стволами хорошо сбалансировано, маневренно, удобно для стрельбы влет.

Снарядный вход в ствол (переходный конус из патронника в канал ствола) делают не длиннее 10 мм, чтобы при выстреле сжатый пороховыми газами пыж передней своей частью вошел в канал ствола ранее, нежели его задняя часть выйдет из гильзы. В настоящее время стволы выпускают только с дульными сужениями (чоками), значительно увеличивающими кучность боя. Непосредственно дульная часть канала представляет собой цилиндр длиной 10 мм, но уже меньшего диаметра, чем канал ствола. Величина дульного сужения определяется разностью величины диаметра канала ствола перед чоковым сужением и его поперечником в дульной части. Если, например, диаметр канала ствола равен 18,5 мм, а поперечник дульного среза 18 мм, то величина дульного сужения будет 0,5 мм. Дульные сужения сверлят величиной от 0,1 до 1,3 мм. В ружьях отечественных заводов приняты следующие дульные сужения: № 1—0,25 мм, № 2—0,5 мм, № 3—0,75 мм, № 4—1,00 мм, № 5—1,25 мм, с допуском 0,05 мм.

Стволы изготавливают из специальных ствольных сталей. Марок этих сталей много, все они представляют хороший, испытанный на практике ствольный материал. Стволы ружей массового и штучного производства моделей БМ, ИЖ-51, ИЖ-54, ИЖ-58, МЦ-5, МЦ-8 отечественные заводы изготавливают из стали марки 50-А и 50-АР с последующей термической обработкой (подкаливанием), что улучшает их прочность. Стволы высокосортных ружей штучной работы модели МЦ-9 изготавливают из легированной хромоникелевой стали. Для предохранения поверхности канала ствола от действия коррозии Ижевский завод каналы стволов хромирует (размеры диаметров стволов смотрите по таблице 3).

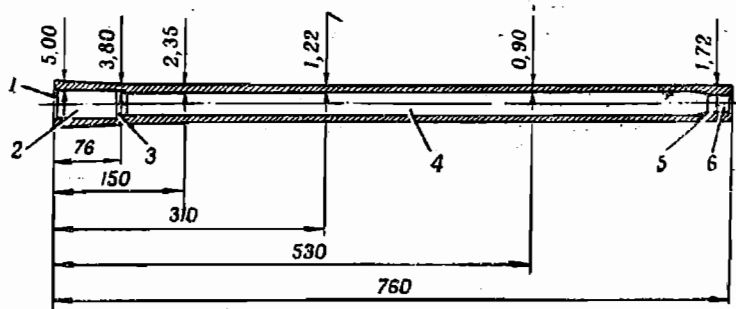
Таблица 3

Диаметры каналов стволов (калибры) современных охотничьих дробовиков, мм

Калибр	СССР	Международные калибры	Под бумажные гильзы				Под металлические гильзы (выпуск прошлых лет) всех заводов
			Англия (наименьш. диаметр) <sup>2</sup>	Бельгия (от—до)	Германия (от—до)	Франция (от—до)	
10	Не изготовл.	19,7	19,68	19,3—19,6	19,3—19,7	19,3—19,7	20,0
12	18,5÷0,2	18,5	18,52	18,2—18,5	18,2—18,6	18,1—18,5	19,2—19,32
16	17,0÷0,2	16,8	16,82	16,6—16,9	16,8—17,2	16,8—17,2	17,5—17,75
20	15,5÷0,2	15,6	15,62	15,6—15,9	15,7—16,1	15,8—16,0	16,5—16,6
24	Не изготовл.	14,7	14,71	14,7—15,0	14,7—15,1	14,7—15,1	15,4—15,5
28	14,0÷0,2 <sup>1</sup>	14,0	13,97	13,4—13,7	13,8—14,2	13,4—14,0	14,5—14,8
32	12,5÷0,2 <sup>1</sup>	Не указ.	13,36	13,0—13,2	12,7—12,1	—	—

<sup>1</sup> В СССР ружья калибров 28 и 32 выпускаются только под металлическую гильзу.

<sup>2</sup> В некоторых английских ружьях превышение достигает до 0,35 мм.



Рис. 29. Ружейные ствольные коробки:

а) колодка для бескуркового ружья с горизонтально спаренными стволами, с подкладными или ложноподкладными замками на отдельных досках;

1 — подушки; 2 — щиток или лоб колодки; 3 — выемки для замков; 4 — хвостовик для скрепления с ложей; 5 — осевой или шарнирный болт; 6 — паз (окно) для затворной рамки; 7 — гнездо для бойка; 8 — гнездо пружины затвора; 9 — отверстия для поперечного болта; 10 — выемка для помещения продолжения прицельной планки; 11 — отверстие с резьбой для оси взводителя; 12 — отверстие под ось затвора (под мотыль); 13 — окно для монтажа кнопки переключения предохранителя; 14 — отверстие для винта упора; 15 — отверстие с резьбой для хвостового винта;

## КОЛОДКИ ИЛИ СТОЛЬНЫЕ КОРОБКИ

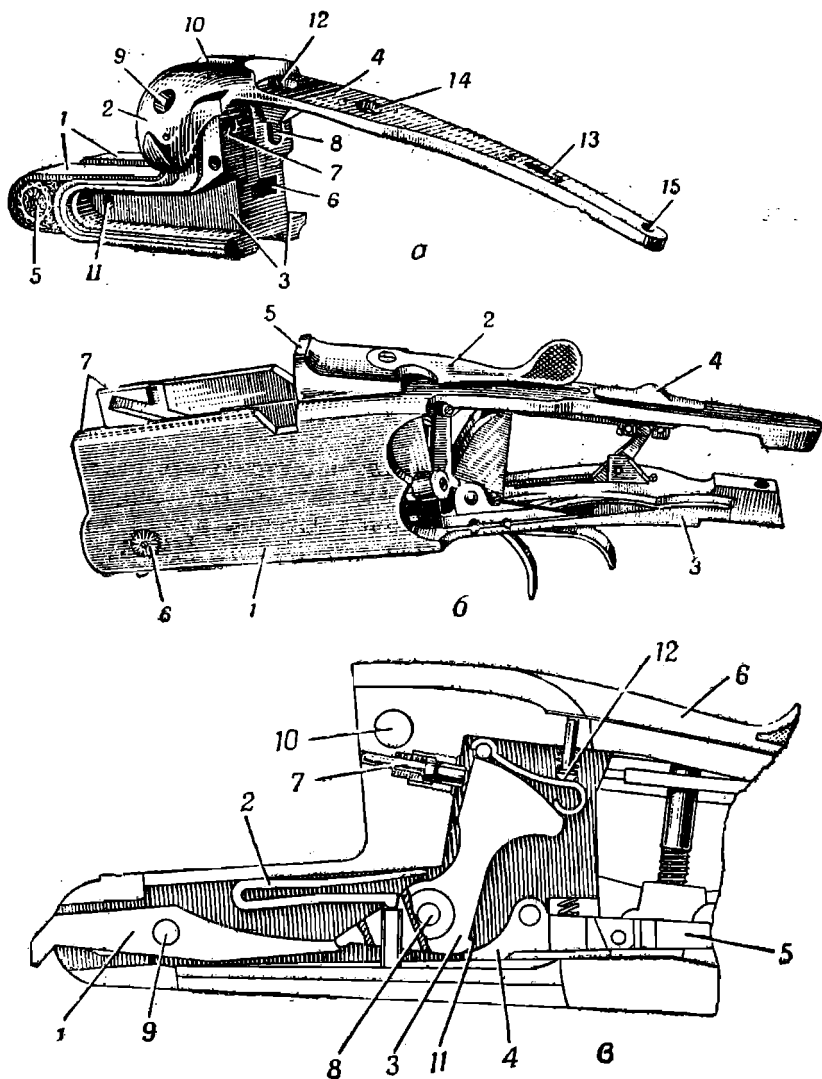
Колодкой в ружье с качающимися на поперечной оси стволами называется та часть, в которую вкладывают стволы и соединяют их с ложей (рис. 29). В колодке размещается затвор и ударно-спусковая система. Это не менее важная часть ружья, чем стволы. Она испытывает во время выстрела громадное напряжение и поэтому выполняется из высококачественного материала и после отделки подвергается термической обработке.

### ЗАТВОРЫ

Ружейный затвор — это вся система скрепления стволов с колодкой. В ружьях с откидными стволами она состоит из механизма, запирающего стволы, и рычага управления им. У ружей с неподвижными стволами, например системы Дарна, затвор часто включает ударный, а иногда и часть спускового механизма. Такие ружья в свое время были завезены из-за границы и встречаются у наших охотников. Когда-то распространенные непружинные затворы Лефоше, Ланкастера, Форда и другие давно вытеснены пружинными, запирающимися автоматически при подъеме стволов.

Среди пружинных наиболее удобен и прочен затвор Перде. Он состоит из металлической задвижки, которая под действием пружины движется внутри подушек колодки в двух пазах. Пазы выбраны так, чтобы вырезы в подствольных крюках собранного ружья точно совпадали с пазами колодки. Задвижка эта не сплошная, а имеет вид рамки: через ее отверстия проходят в колодку подствольные крюки. Рамка Перде ставится в ружьях отечественного и зарубежного производства.

Затворы с болтом Гринера — надежное и широко распространенное верхнее (третье) скрепление стволов с колодкой. Болт расположен в колодке и входит в отверстие (продолжение) прицельной планки.

Широко распространено и другое верхнее скрепление в виде небольшого прямоугольного металлического выступа, размещенного посередине стволов у казенного среза. Он заходит в спе-

Рис. 29.

б) колодка двуствольного дробового ружья с вертикально-спаренными стволами модели МЦ-6:

1 — корпус коробки; 2 — рычаг затвора; 3 — нижняя личина со спусковым и ударным механизмами; 4 — кнопка переключения предохранителя; 5 — щиток коробки; 6 — ось шарнирного сухаря; 7 — боковые стенки коробки (щечки);

в) колодка и ударно-спусковой механизм ружей системы ИЖ-54 и ИЖ-57:

1 — взводитель курка; 2 — боевая пружина; 3 — курок; 4 — шептало; 5 — спусковой рычаг; 6 — рычаг затвора; 7 — боек с пружиной; 8 — ось курка; 9 — ось взводителя курка; 10 — место поперечного болта; 11 — боевой взвод; 12 — указатель взведения курка.

циальную выемку в щитке колодки. На его верхнюю поверхность при закрывании ружья заходит металлическая задвижка, которая препятствует казенной части стволов при выстреле подниматься вверх. Хорошо пригнанное скрепление снимает часть нагрузки с рамки и ставится на дорогах ружьях как дополнение к рамке Перде. У нас оно встречается на ружьях штучного изготовления. Затвор управляется верхним рычагом, но могут быть применены и другие рычаги под скобой или сбоку колодки.

Наши ружья с вертикально спаренными стволами (модели МЦ-5, МЦ-6, МЦ-7, МЦ-8) снабжены оригинальным затвором. Ствольные трубки этих моделей запрессованы в муфты.

Затвор системы З. А. Казанского применяется на ижевских одностволках ИЖК и комбинированных ружьях ИЖ-56, «Белка».

Экстрактор служит для выдвигания патронов и стреляных гильз из патронников ружья. Он представляет собой стальную пластинку, врезанную снизу в казенный срез стволов.

Видоизменением экстрактора является эжектор. Он выдвигает невыстреленные патроны и с силой выбрасывает из патронников стреляные гильзы.

Нагнетание пружин достигается при закрывании ружья, когда экстрактор возвращается в свое исходное положение. У нас эжектор ставится пока только лишь в ружьях моделей МЦ-9 и МЦ-11.

Цевьем называется передняя часть ложи, находящаяся под стволами. Цевье может быть отъемным, т. е. легкоотделяемым от ложи, или неотъемным, скрепленным болтами со стволами (МЦ-6 и др.). Систем скрепления отъемного цевья со стволами очень много. Наибольшее распространение получили пружинные системы, из которых самые удобные — системы Энсон и Дилей с кнопкой на конце цевья и Дилей-ЭДЖ с педалью посередине. Эти системы приняты большинством оружейных фирм мира и заводами Советского Союза.

## РУЖЕЙНЫЕ ЗАМКИ

В современных охотничьих ружьях пороховой заряд воспламеняется пламенем капсюля при ударе по нему бойком. Осуществляет это ударный механизм, называемый в ружейной технике замком. Если капсюль воспламеняется ударом части замка, скользящей прямолинейно под действием спиральной пружины, то такой замок называется ударниковым, если же ударом вращающейся или качающейся на оси детали, — то такой замок называется курковым.

Курковые замки делают с отбоем курков (с так называемым «охранным» или предохранительным взводом). Эти замки бы-

вают подкладные, обратные (в шейку), ложноподкладные и укороченного типа, или льежские (рис. 30—32).

Подкладными называют замки, у которых боевая пружина размещена впереди курка на специально удлиненном конце за-



Рис. 30. Схема замка:

1 — замочная доска; 2 — накладка; 3 — курок; 4 — спусковой рычаг; 5 — пружина спускового рычага; 6 — боевая пружина; 7 — цепочка; 8 — перехватыватель курков; 9 — пружина перехватывателя; 10 — сережка; 11 — шептало; 12 — боевой взвод курка.

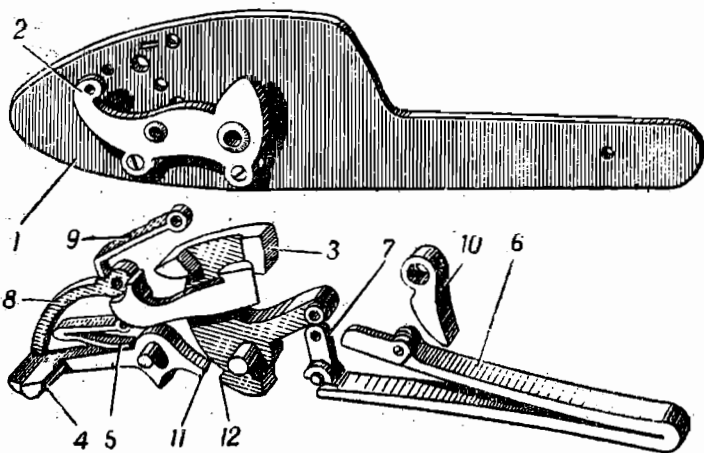

Рис. 31. Подкладной замок куркового ружья.

мочной доски, требующем соответствующего выреза в колодке и выборки металла в глубину для пружины, что несколько ослабляет колодку. Ставят их на ружьях «БМ» Тульского завода.

Обратными замками, или замками в шейку, называются такие, в которых боевая пружина размещается позади курка и

имеет большую длину, а замочная доска заходит в шейку ложи. Эти замки не ослабляют колодку, зато ослабляют шейку ложи, которую приходится делать толще обычной.

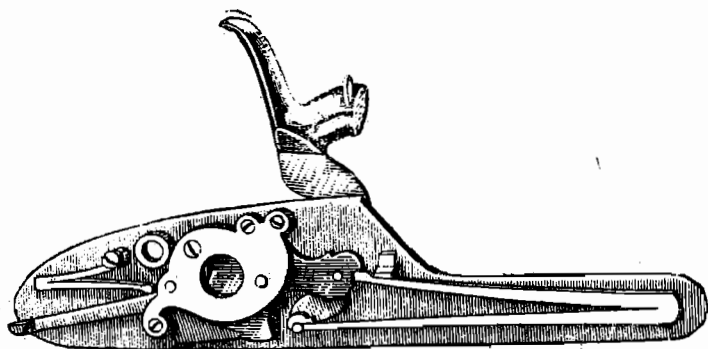
Ложноподкладной замок по виду такой же, как и подкладной, но с очень короткой, не столь эластичной, не очень живой, но сильной боевой пружиной, укрепленной позади замочного механизма.

В замке льежского типа передняя удлиненная часть доски, входящая в колодку, устранена, благодаря чему в колодке нет вырезов.

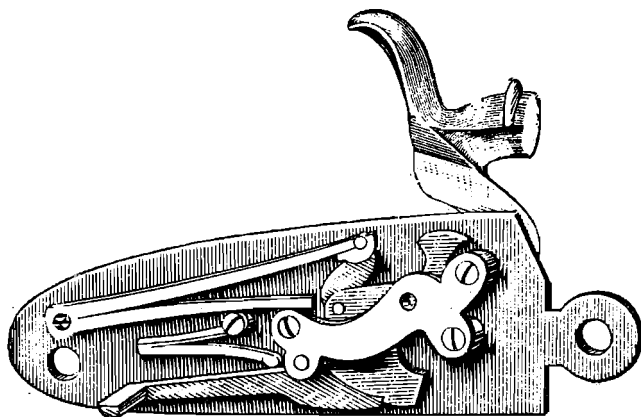

Р и с. 32. Замок льежского типа.

Бескурковых замков очень много. По типу расположения механизма их делят на четыре группы:

а) весь механизм расположен на отдельных досках. Эти замки называют боковыми на отъемных досках (МЦ-11);

б) механизм размещен внутри колодки в специальных вырезах. Их называют врезными или серединными (ИЖ-54);

в) механизм смонтирован на спусковой личине. Такие замки носят название на спусковой отъемной личине (МЦ-5, МЦ-6, МЦ-8);

г) механизм смонтирован в колодке. Эти замки можно назвать внутрикоровочными (ИЖ-12, ИЖ-54, ИЖ-58 и ИЖ-59).

Из всех замков с внутренними курками наиболее распространена система Энсон-Дилей, где в вырезах колодки размещены курки (концы которых являются в основном бойками), боевые пружины, взводители и шептала (рис. 30). При этом каждый взводитель одним плечом входит в зацепление с шарниром цевья, а другим под плечо курка. При откидывании стволов вниз цевье давит на плечи взводителей, и они, вращаясь на своей оси,

вращают курки, ставят их боевой взвод на шептало и поджимают боевые пружины. У нас с такими замками выпускают ружья ИЖ-54.

Спиральные боевые пружины в замках различных систем применяются некоторыми зарубежными заводами и в наших ружьях ИЖК, ИЖ-56, ИЖ-58, ИЖ-12.

Замки на отдельных досках не только прочны и удобны в эксплуатации; они придают ружью красивый вид и стоят дороже серединных замков.

## ПРЕДОХРАНИТЕЛИ

Все современные ружья с внутренними курками как однозарядные, так и многозарядные снабжаются предохранителями. Они служат для уменьшения случайных и непроизвольных выстрелов. Чаще всего предохранители запирают спусковые крючки. Это предотвращает случайные выстрелы при задевании ими за посторонние предметы. Если спусковые крючки запираются механически при открывании ружья, то предохранитель носит название автоматического, как это имеет место на многих ружьях. Такие предохранители, однако, бессильны предотвратить выстрел, если курок из-за сотрясения срывается с боевого взвода.

Замки Перде, Голланд-Голланда, Скотта и наши МЦ-11, МЦ-8, ИЖ-12 и некоторые другие имеют так называемые перехватыватели курков (интерсепторы).

При взведении курка его боевой взвод становится на основное шептало. Второе, дополнительное шептало до специального предохранительного взвода не достает. При нажиме на спусковой крючок одновременно отжимаются оба шептала. В случае срыва курка с шептала без нажима на спусковой крючок предохранительный взвод курка становится на перехватыватель (второе шептало), чем исключается удар курка по бойку и выстрел произойти не может (рис. 30).

## ЛОЖА

Ружейной ложей называется деревянная часть ружья, служащая для упора в плечо и направления стволов при прицеливании. Она состоит из цевья, шейки и приклада. На изготовление ложи идет твердое, сухое, выдержанное дерево: орех, бук. Несколько хрупки, но очень красивы ложи из узорного корневого ореха.

Различают ложи нескольких типов: прямую или винтовочную полупистолетную. Они могут быть с выступом под щеку или без него.



## БОЙ И СЛУЖБА ДРОБОВОГО РУЖЬЯ

Прежде чем поступить в продажу, ружья подвергаются в обязательном порядке испытанию усиленными зарядами. Эти испытания являются для покупателя гарантией, что в ружье нет дефектов и что оно пригодно для эксплуатации. В странах Западной Европы огнестрельное оружие испытывается на государственных испытательных станциях.

В СССР, как и в США, испытание оружия на прочность и отсутствие дефектов проводят сами заводы-изготовители.

За исключением США, во всех других странах, производящих оружие, существуют специальные клейма, свидетельствующие об успешно выдержанных испытаниях.

На заводах СССР испытывают только готовые собранные ружья. Патроны для испытания снаряжают усиленными зарядами бездымного пороха марки «Сокол», развивающими в патронниках стволов следующие давления (табл. 4).

Таблица 4

Давление пороховых газов, кг/см<sup>2</sup>

Предмет испытания	Калибр				
	12	16	20	28	32
Стволы . . . . .	900÷50	950÷50	1000÷50	1050÷50	1100÷50
Готовое оружие . . . . .	800÷50	850÷50	900÷50	950÷50	1000÷50

Из прошедших испытания ружей всех моделей отечественные заводы гарантируют безопасность стрельбы патронами, развивающими давление газов в патронниках стволов не выше 700—750 кг/см<sup>2</sup>. Повышение этого давления даже для отдельных выстрелов не допускается. Совершенно очевидно, что стрельба патронами с давлением газов ниже максимально допустимого на 100—150 кг/см<sup>2</sup> значительно увеличивает срок службы ружья.

Кроме описанных испытаний, отечественные заводы периодически проводят испытание серийных ружей на живучесть, делая из них несколько тысяч выстрелов нормально снаряженными патронами. При этом живучесть ружья считается исчерпанной при появлении между стволами и колодкой видимых глазом зазоров. Такое ружье еще вполне пригодно для дальнейшей службы и стрелять из него вполне безопасно.

### ЗАВОДСКАЯ ПРОВЕРКА БОЯ ДРОБОВЫХ РУЖЕЙ

Дробовые ружья массового производства заводы не пристреливают, а только проверяют кучность их боя стрельбой тремя патронами из каждого ствола. Патроны снаряжаются охотни-

чьим бездымным порохом марки «Сокол» и дробью № 5. Стрельба ведется на расстоянии 35 м от дульного среза стволов в бункер-мишень диаметром 75 см. Применяемые устройства показывают кучность автоматически: все дробины, попавшие в круг, падают на весы, и соотношение их веса и веса всего снаряда дает процент попавших дробинок, являющийся показателем кучности боя. Если хоть один из трех выстрелов показал кучность, удовлетворяющую техническим требованиям, ружье считается принятым. В противном случае оно поступает на соответствующую доработку. Автоматическая мишень ускоряет проверку кучности, но не дает представления о других важных элементах боя, которые могут быть определены только стрельбой по листам бумаги.

В отличие от серийных у высокосортных штучных ружей, изготавливаемых по индивидуальным заказам, выявляется не только кучность, но и определение всех элементов боя: равномерность осыпи, постоянство боя, сгущение к центру и меткость. Эти показатели определяются по средним данным, выведенным из десяти выстрелов, без зачета сильно отклоняющихся, так называемых «диких» выстрелов. Результаты пристрелки, как и технические данные самого ружья, заносят (в процессе производства) в особый формуляр, а затем переносят в паспорт, который прилагается к ружью.

## БОИ ДРОВОГО РУЖЬЯ

Для того чтобы дичь была бита наповал, или, как говорят, «чисто», в птицу или небольшого зверя должно попасть не меньше 4—5 дробинок (что в среднем равно  $\frac{1}{5000}$  веса отстреливаемой дичи), обладающих скоростью не менее 200 м/сек и соответствующей величиной (массой).

Дальнобойность ружья является ценнейшим свойством при стрельбе на траншейной площадке. Для охот по перу предельная дальнобойность либо необязательна (утиные перелеты, глухаринные и тетеревиные тока), либо просто вредна (все другие виды охоты). Ведь излишняя кучность боя при стрельбе на средние расстояния будет причиной промахов, и к тому же тяжелое ружье быстро утомит своего владельца. Поэтому ружья для ходовых охот должны обладать умеренно кучным боем, но быть легкими<sup>1</sup>. Ружья, предназначенные для охоты в лесных зарослях, где стрельба ведется на близкие дистанции, или для круглой площадки, должны, наоборот, давать наибольшее рассеивание дроби.

---

<sup>1</sup> Если вес ружья находится в пределах от  $\frac{1}{20}$  до  $\frac{1}{26}$  от общего веса стрелка, то его вес считается нормальным для данного стрелка.

Измерение начальных скоростей требует очень сложной аппаратуры и, как правило, производится специальными испытательными станциями и пороховыми заводами. Охотникам-любителям эти измерения практически недоступны. Что касается особенностей дробового снопа, то о них можно судить по так называемой «осыпи», то есть по распределению пробойн на большом листе бумаги.

## ПРОВЕРКА БОЯ

Стрельбу по листам бумаги называют проверкой боя ружья. Она производится охотником для того, чтобы знать, насколько кучно бьет его ружье, и, следовательно, на какие дистанции можно стрелять. Одновременно проверяют прицельную линию, которая должна совпадать со средней точкой попадания. Некоторые ружья имеют склонность низить, и охотник, не зная этого свойства, без проверки может делать промахи. Проверяют бой, как правило, нормально снаряженными патронами без укучнителей и рассеивателей.

К отысканию наилучших соотношений в весах снаряда и заряда приступают, если при проверке боя результаты стрельбы стандартными патронами оказываются неудовлетворительными либо если хотят добиться от ружья наибольшей дальнбойности или широкого раскидистого боя.

Эту стрельбу производят сериями по 6 или 11 выстрелов на ствол с изменением того или иного элемента патрона от серии к серии. Основное требование к мишени — достаточная (не менее  $1 \times 1$  м) величина листа бумаги. В середине его наносится чернилами или тушью черное «яблоко» диаметром 50 мм. В правом нижнем углу отмечают дату стрельбы и характеристику патрона.

Мишени прикрепляют к специальным большим щитам. Расстояние — 35 м — отмеряют от мишени до дульного среза ружья рулеткой. Сравнительно небольшие ошибки, допускаемые при измерении расстояний шагами, на результатах стрельбы сказываются очень заметно. Стрельбу ведут с устойчивого упора. При сильном морозе и в сильный ветер эту работу проводить не рекомендуется. Каждую мишень используют только для одного выстрела. Обработку мишеней, то есть подсчет числа попавших дробинок, производят в помещении, после того, как отстреляно несколько серий патронов с различными комбинациями заряда и снаряда.

Центр осыпи можно определить на глаз; для практических целей этого достаточно. Если требуется большая точность, то подсчет немного усложняется, а именно: осыпь делят горизонтальной чертой так, чтобы выше и ниже черты находилось одинаковое число пробойн. Затем таким же образом проводят вер-

тикальную черту, справа и слева от которой число пробойн также должно быть равным. Пересечение вертикальной и горизонтальной линий и даст искомый центр осыпи. Из него описывают окружности: внешнюю «Д» диаметром 750 мм и внутренние. Назовем их по порядку: «Г» диаметром 635, «В» — 521 мм, «Б» — 396 мм, «А» — 252 мм и последнюю — 163 мм и яблоко 50 мм. Получается, как видим, четыре кольца Б, В, Г, Д и круг «А». Каждое из колец необходимо разделить на 20 одинаковых частей, или долей, следовательно, вся мишень будет разделена на сто долей и называться столдойной. Разделив таким образом мишень на сто долей, можно легко определить кучность боя как абсолютную (по числу дробинок, попавших в мишень), так и в процентном отношении (число дробинок в мишени к числу их в снаряде патрона) (рис. 33).

Кучность боя является основным показателем дробовой осыпи. Зависит кучность от сверловки стволов и способа снаряжения патронов. В некоторых случаях патроны приходится снаряжать с укупнителями, а в других с рассеивателями. Если же речь идет о кучности боя ружья, то подразумевается стрельба стандартно заряженными патронами.

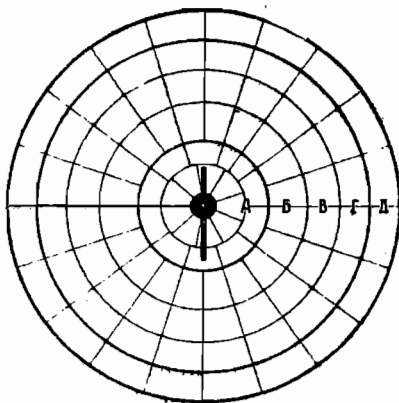

Р и с. 33. Пристрелочный лист,

На кучность боя влияют форма и степень дульного сужения (чока), соответствие патронника и применяемых в ружье боеприпасов. Теоретически, чем больше дульное сужение, то есть чем значительнее разность диаметров канала ствола и канала дульного вылета, тем более кучным боем должен обладать ствол.

Однако на кучность боя не в меньшей мере, чем степень сужения, влияет его форма, и стволы с небольшим сужением нередко дают более кучный бой.

Большинство отечественных ружей серийного производства дают кучность в пределах 50—55% правым стволом и 60% левым, что для охоты совершенно достаточно. Более раскидистым боем обладают тульские ружья БМ. Повышенную кучность боя — 65 и 75% — дают ружья Ижевского механического завода моделей «Спорт» и «Спутник» штучной работы, а также стендовые ружья.

Если приобретается одно ружье для разных охот, то есть универсальное, то для среднего стрелка разумнее всего требовать от правого ствола кучность в 40—45% и от левого — 50—60%. Ружье с такой комбинацией стволов можно с успехом применять

для стрельбы на короткие и дальние дистанции, сообразуясь, конечно, с его реальной мощностью. Сгущение осыпи к центру показывает, во сколько раз гуще поражен центр мишени, нежели ее края. Ружье с большим сгущением дальнобойное ружья с малым сгущением. Сгущение к центру определяется так: число дроби, попавших в круг «А», умножают на 2,5 и полученное произведение делят на число дроби, попавших в наружное кольцо. Необходимо знать, что сгущение к центру при стрельбе дробью № 7 или 3 из стволов сверловки — цилиндр — 1, слабый чок — 1,5, средний чок — 2, сильный чок — 2,5.

## ПОСТОЯНСТВО БОЯ

Ни одно ружье не может от выстрела к выстрелу покрывать дробью мишень совершенно одинаково. Тем не менее одни ружья обладают более постоянным, а другие менее постоянным боем. Если ружье все время дает примерно одну и ту же кучность, то из него можно достаточно уверенно стрелять даже на предельные расстояния. Если кучность среднего и лучшего попадания разнится менее чем на 10%, то постоянство боя признается превосходным, при 15% — очень хорошим, при разнице до 20% — хорошим и до 25% — удовлетворительным. Выстрелы, осыпь и кучность боя которых отклоняются более чем на 25%, считаются «дикими» и при пристрелке в расчет не принимаются.

Меткость боя (а не выстрела) — это совпадение точки прицеливания с центром дробовой осыпи при стрельбе из каждого ствола. Хорошо, если центр дробовой осыпи выше точки прицеливания на 100—200 мм при стрельбе на дистанцию 35 м.

Резкостью боя в охотничьем обиходе называют силу удара дроби в момент ее попадания в цель, обеспечивающую глубокое проникновение дроби в тело дичи, реже — способность снаряда проникать в глубь мишени независимо от того, обеспечивается ли это большой скоростью или большой массой снаряда. Резкость боя лучше всего проверять стрельбой из ружья по сухим сосновым доскам без сучков<sup>1</sup>.

## ДРОБОВОЙ СНОП И ЕГО ФОРМА

Вылетев из ствола, пороховые газы очень непродолжительное время продолжают «подталкивать» пыж, который в свою очередь расклинивает летящий впереди него столбик дроби. Пороховому пыжу «помогает» рассеивать дробь картонный дробовой

---

<sup>1</sup> Если дробица входит в доску на глубину 3 своих диаметров, резкость следует считать хорошей, а если только влипает в дерево и видны глазки, то резкость плохая и для охоты не годится.

пыж, тормозящийся встречным сопротивлением воздуха. Если патрон снаряжен без дробового пыжа (запрессован «звездочкой»), то разброс снаряда бывает слабее; об этом можно судить по возрастающей, хотя и незначительной, кучности. Таким образом, первой причиной рассеивания снаряда дробы является смещение части дробинок от центра к периферии.

Вторая причина — деформация дробинок. Она происходит от удара пороховых газов, от давления одних дробинок на другие и от смятия столбика дроби при прохождении его через снарядный вход и дульное сужение. Под воздействием сопротивления воздуха деформированные дробинки летят по совершенно неопределенным траекториям, группируясь по самым краям летящего снаряда.

Благодаря большому запасу энергии, приходящемуся на единицу поперечного сечения, крупная дробь легче преодолевает сопротивление тканей живого организма, ломает кости и часто пробивает дичь насквозь. Многие охотники увлекаются стрельбой по птице крупной дробью, в то время как шок и смерть дичи вызывают более мелкие дробинки, которые, например, войдя в корпус животного и разрушив его главные жизненные органы, застревают в тушке.

В настоящее время для охоты достаточной считается начальная скорость снаряда в 375 м/сек, а для стендовой стрельбы — 400—410 м/сек.

## СРОК СЛУЖБЫ ДРОВОБОГО РУЖЬЯ

Несмотря на исключительную прочность современных сталей, ружья даже при стрельбе мощными для них зарядами подвержены естественному износу. Под действием высокой температуры и давления пороховых газов металл стволов как бы выгорает. Прежде всего выгорают те участки ствола, в которых развивается наивысшее давление, то есть за патронником. В зависимости от качества стали выгорание происходит более или менее интенсивно.

Прочность и долговечность ружья зависят от точности пригонки стволов к колодке и частей механизма запираания, а также от тщательности сборки и отладки ударно-спускового механизма. Наконец, на живучесть ружья заметно влияет способ соединения стволов, впайки подствольных крюков и припайки соединительных планок. Изготовленная из прямослойного орехового дерева и хорошо пропитанная прокипяченным растительным маслом и вареным воском ложа влагоустойчива и долговечна.

Недорогие ружья массового производства выдерживают без появления дефектов около 7,5 тыс. выстрелов, дорогие (спортивные, садовые и др.) — не менее 25 тыс. Наши ружья машинной выделки моделей БМ, ИЖ-54, ИЖ-56, ИЖ-57, ИЖ-58, ИЖ-59

по техническим условиям заводов должны выдерживать 10 тыс. выстрелов. Ружья штучной работы, например те же ИЖ-59, рассчитаны на 15, а модели МЦ-6, МЦ-8, МЦ-9, МЦ-11 даже на 25—30 тыс. выстрелов нормальными патронами.

Большое влияние на долговечность ружья оказывают правильное обращение с ним и уход за ним. Если появился шат стволов в колодке и ослабло запираение, то ружье подлежит неотложному ремонту, так как это в три-четыре раза удлинит срок его службы. После нескольких тысяч выстрелов заводская полировка канала ствола пропадает, но на бое это не отражается.

Недостатком ружья с горизонтально спаренными стволами является то, что при выстреле оно смещается с линии прицеливания в вертикальном и горизонтальном направлениях и заставляет охотника для второго выстрела тратить дополнительное время на прицеливание. Причина этого явления кроется в том, что направление силы отдачи в двустволке со стволами в горизонтальной плоскости не совпадает с вертикальными плоскостями, проходящими через центр тяжести ружья и через точку опоры затылка приклада в плечо.

Сейчас широкое распространение получили бокфлинты — двуствольные ружья со стволами, спаренными в вертикальной плоскости. Вследствие отсутствия при выстреле горизонтальных качаний стволов, как это имеет место у двустволок с горизонтально спаренными стволами, подствольные крюки, шарнирный болт и колодка бокфлинтов изнашиваются меньше. При хорошей пригонке стволов к колодке такие ружья служат довольно долго, даже при верхнем затворе (болте Керстена или двойном Гринере) без нижнего запираения рамкой Перде. Встречаются также ружья и без верхнего затвора с одним нижним одинарным затвором. При вертикальном соединении стволов заводу легче добиться меткого боя обоих стволов в одну точку и соединить стволы так, чтобы верхний был несколько выше, чем нижний, что полезно для дальних выстрелов. В бокфлинтах несколько уменьшается ощущение отдачи и облегчается прицеливание, поле зрения стрелка ограничивается меньше, чем у обычной двустволки.

## ВЫБОР РУЖЬЯ

За свою жизнь охотнику редко приходится сделать больше 20—30 тыс. выстрелов. Поэтому, приобретая ружье для охоты, нет надобности гнаться за первоклассной спортивной моделью для стендовой стрельбы: садовые ружья весят от 3,6 до 3,8 кг и для ходовой охоты большинству стрелков слишком обременительны. Кроме того, они обладают повышенной кучностью боя, что на охоте явится причиной частых промахов. И, наконец, спортивные ружья очень дороги и доступны далеко не каждому. Для большинства охот вполне пригодны недорогие ружья обле-

ченного типа, выдерживающие без ремонта 10 тыс. выстрелов. При бережном отношении они могут служить очень долго, не снижая качества своего боя.

Для ходовых охот наиболее подойдут ружья весом от 2,7 до 3,2 кг. При этом вес ружья должен соответствовать физической силе и весу охотника.

Приобретая одно ружье для различных охот, лучше остановить выбор на 12-м калибре весом в 3,1—3,2 кг. Если ружье такого веса окажется тяжеловатым, например, для лиц, весящих менее 65 кг, то следует предпочесть ружье меньшего, например, 16-го калибра весом 2,75—2,9 кг (и даже 20-го весом 2,4—2,65 кг).

## ПРИКЛАДИСТОСТЬ И БАЛАНС РУЖЬЯ

Выбрав подходящее по весу и системе ружье, охотник должен обязательно проверить, достаточно ли оно ему прикладисто. Ружей, прикладистых каждому, не бывает, оно может быть прикладисто одному охотнику и не прикладисто другому. Прикладистость зависит от соответствия размеров ложи телосложению стрелка: длине его рук и шеи, ширине плеч, полноте лица, обвату груди.

Прикладистым называется такое ружье, которое при быстрой вскидке ложится затылком приклада в плечевую впадину, в то время как мушка совпадает с намеченной точкой прицеливания, а линия прицеливания проходит посредине прицельной планки.

Для проверки прикладистости ружья поступают следующим образом: стрелок становится в основную стойку, левой рукой подхватывает ружье под центром тяжести, а правой берет за шейку, закрывает глаза, отклоняет голову влево (если стрелок стреляет с правого плеча), поднимает ружье к плечу, прижимая нижнюю часть приклада к шее, переносит левую руку по цевью вперед на такое расстояние, которое для него удобно, поправляет ружье так, чтобы затылок приклада хорошо упирался в плечо всей своей поверхностью. После этого стрелок опускает голову, прижимаясь щекой к гребню приклада; еще раз проверяет положение приклада в плече, если нужно, поправляет его, убедившись, что такое положение ружья является для него наиболее удобным, открывает правый глаз и обращает внимание, где находится мушка.

Если, проделав это неоднократно, охотник убедится, что ружье в большинстве случаев (без всяких поправок) направляется в цель, то оно ему прикладисто и научиться стрелять из него легко. Если ружье станет смотреть выше цели, то изгиб ложи недостаточен и лучше взять ложу с большим погибом вниз. Если ружье направляется ниже точки прицеливания, то изгиб ложи велик. Отклонение мушки левее цели означает, что отвод



приклада вправо мал, а если мушка отклоняется вправо, то отвод приклада вправо велик. Длину ложи практически проверяют так: сгибают правую руку в локте под прямым углом. На плечевую кость у локтевого сгиба, обхватив шейку ложи, ставят ее затылок и кладут указательный палец на передний спусковой крючок. Если палец ложится на него серединой ногтевой (третьей) фаланги, длина ложи соответствует длине руки. Столь же важное значение имеет форма среза затылка приклада. Изменяя ее, можно изменить направление стволов при прицеливании, следовательно, прикладистость ружья. Если приклад длиннее в носке, чем в пятке, то стволы при вскидке ружья будут направлены выше цели, в противном случае ружье станет низить. Делая сменные затыльники разных форм, можно, не трогая шейки ложи, сделать свое ружье прикладистым для стрельбы зимой и летом. Выбрав таким образом ружье, охотнику остается проверить его прикладистость стрельбой.

Одной из причин, влияющих на меткость стрельбы, является усилие на спусковые крючки. Если при спуске курка ружье не смещается с цели, усилия невелики. Нажимать на спусковой крючок надо плавно, без рывков и дерганья. При слишком тугих спусках выстрелы будут запаздывать, и охотник неизбежно будет низить, а при чересчур слабых спусках возможны преждевременные выстрелы, и ружье станет высить. Для охоты вполне допустимы усилия правого спуска в 1,6 кг и левого — 1,8 кг.

Под балансом ружья принято понимать положение его центра тяжести. У ружей массового производства он расположен обыкновенно в 70—75 мм, а в ружьях штучного производства — в 50—55 мм от казенного среза стволов.

Центр тяжести легко найти, положив ружье нижней частью колодки на поставленную ребром линейку. Уравновесив ружье, измеряют расстояние от линейки до казенного среза. Ружье с балансом, нарушенным излишне длинными и тяжелыми стволами, при вскиде «клюет». Для быстрой и успешной стрельбы такое ружье непригодно: охотник всегда будет низить. И, наоборот, если перевешивает приклад, то ружье будет высить. Последнее не так страшно, так как большинство охотников незаметно для себя обычно низят; к тому же небольшое превышение боя ружья, особенно при стрельбе пернатой дичи, даже полезно.

## ОСМОТР РУЖЬЯ

В широкоизвестных книгах об охотничьем оружии С. А. Бутурлин в свое время дал очень подробное описание осмотра ружья для выявления дефектов пригонки затвора и сверловки его стволов.

Осмотр ружья совершенно необходим.

Осмотр нового ружья сводится к выбору лучшего, у которого меньше всего фабричных дефектов. При покупке подержанного ружья осмотр прежде всего должен выявить причины, побудившие владельца продать ружье (иногда это может быть излишне кучный бой, отсутствие прикладистости и т. п.), а затем все дефекты, которые появились в процессе эксплуатации ружья. Если ружье перед продажей реставрации не подвергалось, то выявить дефекты очень легко. В противном случае они могут быть столь тщательно замаскированы, что при беглом осмотре ускользнут даже от опытного взгляда. Красиво ли ружье, то есть соблюдена ли в нем пропорциональность всех частей и деталей? Тонкая, мелкая гравировка и чеканка очень украшают ружье. Изящное ружье всегда следует предпочесть грубому.

Начинать осмотр надо со стволов. Отделив их от ложи, проверяют правильность их наружной опилочки. Для этого направляют каждый ствол по очереди дульной частью к свету и просматривают глазом наружную поверхность со стороны казенного обреза, глядя на нее под небольшим углом и поворачивая стволы вокруг оси. Хорошо обработанная поверхность стволов выглядит ровной, не волнистой, без выхватов, вмятин или раздутий. Если заметна сильная волнистость (валоватость) и тем более если поверхность ствола где-то сильно вогнута внутрь, то нужно проверить, не погнут ли ствол. Если погнутость отсутствует, то в замеченном месте возможен выхват металла. От ружей, имеющих погнутость ствола и выхват металла, благоразумнее отказаться. Планки должны быть припаяны к стволам плотно, без зазоров. Верхняя планка должна быть прямая, без перекосов. Разностенность (различная толщина стенок) в дульном и казенном обрезах стволов видна невооруженным глазом, но лучше промерить стволы штангенциркулем. Разностенность — порок. Осматривая канал ствола с казенной части, необходимо обратить внимание на соосность патронников с каналами стволов, то есть не смещены ли патронники по отношению к каналам в стороны. Смещение патронников ясно видно невооруженным глазом.

Гильза должна входить в патронник свободно, но не болтаться в нем. Головка гильзы не должна утопать глубже, чем на 0,25 мм ниже казенного обреза ствола в обоих патронниках одинаково, что замеряют глубиномером штангенциркуля. При большом зазоре будут осечки. Размеры патронника, если они не обозначены при клеймении, можно точно определить только дома по серной отливке. В чистый, слегка смазанный ствол, на расстоянии 10—15 см от его казенной части вставляют плотную пробку; на нее опускают несколько увеличенного диаметра войлочный валик, а сверху него картонную прокладку. Затем в патронник вливают расплавленную черенковую серу. Застывший слепок осторожно выталкивают шомполом со стороны дула. По слепку определяют все размеры патронника. Измерив диа-

метр отливки за патронником, узнают, под металлическую или бумажную гильзу рассверлен канал ствола. Кроме того, это поможет подобрать подходящую для данных стволов гильзу. Если диаметр конца отливки будет равен внутреннему диаметру гильзы, то гильза хороша. Если отливка не входит в гильзу или же входит с большим зазором, то гильза не годится. Зазор в 0,15 мм невелик. Точно такую же отливку делают и с дульного сужения. Плавить серу нужно в чугунной посуде над небольшим огнем; держать ее повыше, чтобы не вспыхнула.

Ружейный ствол должен быть прямым по всей длине. Прямыню его канала определяют по concentричности теневого кольца. Если насухо протертый ствол направить на границу темного и светлого фона окна, то в канале будет виден ряд теневого concentрических колец-отражений дульного среза (рис. 34). Эти кольца должны быть правильными, круглыми, расположенными строго concentрично, то есть одно внутри другого. Хорошо будут видны кольца, если вставить в патронник ствола пустую гильзу с гнездом под капсюль «Жевело» и смотреть в ствол в сторону дульного отверстия через это гнездо.

Сближение колец с одной стороны и расхождение с противоположной указывают на искривление ствола. Там, где они отделились, ствол выгнут, а где сблизились — вогнут. Надо лишь помнить, что при косо срезанном дуле кольца выглядят



Рис. 34. Определение прямыни стволов:

1 — правильные стволы;  
2 — неправильные стволы, стяннутые спайкой; 3 — стволы неправильной сверловки.

дяд эллиптическими даже в безукоризненном стволе.

Проверять прямыню ствольных каналов нужно как с казенной, так и с дульной части. Если ствол искривлен в середине или последней трети длины, то правильной осью из него добиться трудно. Прямыню стволов проверяют другим, более точным способом. Стволы следует отнять от ложи и насухо протереть их каналы. Затем стать в 2—3 м от окна и направить стволы дулом в середину верхнего стекла оконной рамы: казенная часть стволов должна при этом отстоять от глаза на 6—8 см. Теперь канал ствола будет освещен внутри ровно, без всяких теней. При медленном поднимании дула кверху, до встречи продолженной оси ствола с деревом рамы, на нижней стороне канала появится резкая тень — отражение верхнего края окна. При прямом канале ствола эта тень будет иметь очертания равнобедренного треугольника с основанием у казенного среза и прямыми

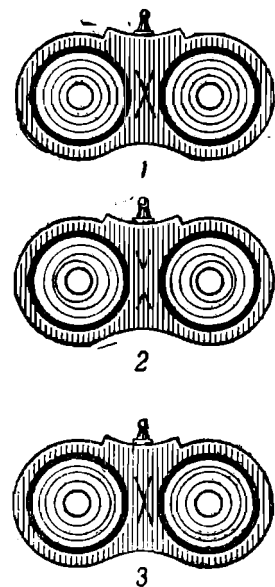
боковыми сторонами. При цилиндрической сверловке ствола вершина треугольника расположится у дульного среза, а в стволах с чоками — у перехода в дульное сужение; дальше будет виден второй треугольник, вершиной соприкасающийся с первым. Если в стволах есть хоть малейшая кривая, то стороны треугольника в этом месте искривятся в сторону изгиба ствола. Чем сильнее прогиб, тем больше нарушается прямолинейность сторон теневой фигуры. Проверая, каждый ствол поворачивают на 90—180—270—360°. Если при этом теневые треугольники во всех случаях окажутся равнобедренными и одинаковыми, то дульная половина ствола прямая. Правильность казенной части стволов проверяют точно так же, только стволы направляют к окну казенной частью, а смотрят в них с дула. Если теневые треугольники окажутся равнобедренными и здесь, то ствол правилен. Чем ярче дневной свет, тем резче выступает теневой треугольник. При искусственном освещении резкую тень получить нельзя.

Теперь можно проверить плотность пригонки стволов к колодке. Для этого следует протереть крюки и площадки стволов, удалить смазку с колодки и деталей, затем (ружье без цевья) левой рукой обхватывают стволы по их стыку со ствольной коробкой (колодкой), а правой рукой берут за шейку ложи и большим пальцем отжимают до отказа рычаг запирающего механизма. После этого, уперев приклад в бедро, трясут ружье в поперечном направлении. При недостаточно тщательной пригонке пальцы левой руки сразу ощутят качку стволов.

Если качки нет, то проверяют, как пригнан передний шарнирный крюк своими боковыми поверхностями к гнезду в колодке. Это видно по характеру круговых потертостей, остающихся на плоскостях крючков концентрично с выемкой для шарнирного болта.

Осматривая ударный механизм куркового ружья, проверяют наличие зазоров между курками и замочными досками. Зазор должен быть одинаковым у обоих курков, равным вверху и внизу, как при взведенных, так и опущенных курках. Боевые пружины должны работать плавно, звук при взведении курков должен быть четким, одинаковым у обоих курков. При нажиме на спущу сзади курок не должен срываться с боевого взвода, а на предохранительном взводе — стоять крепко и при нажиме на спущу не касаться бойка головкой. Малейшее шатание курков на квадратах ладыг недопустимо. Бойки должны быть такой длины, чтобы, находясь в крайнем заднем положении, не выступали над поверхностью щитка колодки. При опускании курка на боек тот должен выступать из щитка колодки в пределах от 1,5 до 1,8 мм. Конец бойка должен быть не острым, а закругленным.

Осматривая ложу, обратите внимание, чтобы врезка металлических частей в дерево была тщательной и аккуратной, с наи-

меньшими зазорами. В ложе недопустимы трещины, слои дерева должны идти параллельно верхней линии шейки, то есть быть продольными, а не поперечными.

## РАЗРЫВЫ И РАЗДУТИЯ СТВОЛОВ

Несмотря на заводскую пробу усиленными зарядами, у ружей все же наблюдаются раздутия стволов, разрывы и даже изломы колодок. Испытания, проводившиеся Ижевским механическим заводом, показали, что аварии случаются главным образом из-за попадания в стволы посторонних предметов, в чем обычно повинны сами владельцы ружей. Чем плотнее сидит в стволе и чем тяжелее постороннее тело, тем сильнее повреждаются стволы.

Раздутие перед чоками и даже отрыв дульной части стволов наблюдаются при стрельбе круглыми (реже другими) пулями, диаметр тела которых больше диаметра дульного сужения. Отрывается дуло и тогда, когда оно забито землей, сырым снегом и др. Опасно и применение бездымных порохов неизвестных марок и происхождения. Причиной аварии могут быть и просто непосильные для ружья заряды.

Иногда оружейные мастера по просьбе охотников увеличивают длину патронника с 65 до 70 мм, рассверливают патронники 14-го калибра под 12-й и т. д. Подобную «рационализацию» делать не следует: она нарушает конструктивные данные стволов и последние теряют прочность. Наконец причиной разрыва стволов в казенной части может стать использование удлиненных (70 мм) бумажных гильз в патронниках под короткие (65 мм) гильзы. В этих случаях давление возрастает выше допустимых величин даже при нормальных зарядах.

Еще одной причиной раздутия, а иногда и разрыва стволов в дульном сужении может быть неправильно подобранная картечь. При правильном снаряжении патронов картечины должны укладываться в дульной части ствола равными рядами по 3, 4 или 7 штук в каждом. Если ряды подобраны не по дульному сужению, а по гильзе, и тем более металлической, то снаряд претерпевает большую деформацию. При этом происходит мгновенная задержка снаряда и связанное с нею нарастание давления в стволе.

## УХОД ЗА РУЖЬЕМ

Главный враг ружья — ржавчина, появляющаяся под действием сырости. Воздух всегда более или менее влажен: проникая во все отверстия механизма, он может вызвать ржавление. Появившаяся ржавчина постепенно проникает все глубже, а так как она является окисленным металлом, то ее удаление

означает удаление части материала. Поэтому охотнику надо всеми силами стараться не допускать появления ржавчины в ружье. Другим врагом является пыль. Попадая на трущиеся поверхности ружья, пыль и песчинки царапают их, ускоряют износ затвора.

Каналы стволов и металлические части вычищенного ружья следует слегка смазать нейтральным маслом и уложить ложу, стволы и цевье в мягкие фланелевые или лучше в замшевые чехольчики и хранить ружье в ящике или в плотно закрывающемся твердом футляре. Убирая ружье, нужно убедиться, спущены ли его курки и эжекторы. Механизм замков необходимо держать всегда смазанным. Для смазки его вполне пригоден трансформаторное масло, которое не содержит ни влаги, ни кислот и не застывает на холоде.

Для длительного хранения хорошо начищенное ружье нужно смазать пушечным салом или чистым желтым (не белым) вазелином. Смазывая колодку и затвор, надо следить, чтобы не задеть деревянные части — ложу и цевье: от пропитывания минеральными смазками дерево делается хрупким, как бы стораец, легко крошится даже под давлением ногтя; шурупы в нем не держатся. Ложу целесообразно пропитать вареным растительным маслом (чистым льняным или подсолнечным) и воском. Затем в густо промасленную бумагу надо отдельно завернуть стволы и колодку и вложить их в чехол. В таком состоянии ружье можно хранить очень долго, не опасаясь за его сохранность.

Перед выходом на охоту независимо от погоды все трущиеся части ружья и затвора протереть тряпкой, густо смазанной вазелином или пушечным салом, в отверстия для бойков пустить по одной-две капли масла, а щиток и плечи колодки слегка смазать вазелином или пушечным салом. Перед стрельбой стволы внутри надо тщательно протереть чистой тряпкой.

Каналы ружейных стволов сильно свинцуются дробью. Чтобы выделяющиеся газы не вызвали под свинцом ржавчины, при чистке свинцовку следует удалить с помощью металлической щетки.

При отсутствии «Баллистоля» и других специальных составов для чистки ружей приходится применять зеленое мыло, обезвоженный керосин, а для смазки — вазелин, пушечное сало (которое надо разжигить обезвоженным керосином) или жидкое нейтральное (трансформаторное, веретенное) масло. Пользуются и имеющимися в продаже ружейными маслами, но ввиду того, что они изготавливаются по ГОСТу, охотнику необходимо лично убедиться, нет ли в них кислоты или щелочи.

Присутствие в масле кислот или щелочей легко обнаружить, намазав им хорошо вычищенную латунную гильзу. Если через несколько дней гильза потемнеет или позеленеет, то масло содержит примеси и для смазки ружья непригодно. Приготовлять обезвоженный керосин следует так: взять две столовые ложки

обыкновенной поваренной соли, насыпать ее на сковородку и прокалить, затем эту соль всыпать в поллитровую бутылку с керосином, закупорить бутылку и поставить на солнце на сутки отстояться. Осторожно керосин слить, не нарушая осадка. Хранить его в плотно закупоренной посуде.

Чистить ружье нужно не только после охоты, но и после всякого выноса его на открытый воздух. Если стреляли дымным порохом, то на привале заниматься чисткой необязательно: ее можно отложить до возвращения на остановочный пункт или (если охота длилась один день) домой.

Сначала надо удалить копоть, осевшую на дульном и казенном срезах стволов, обтерев срезы тряпкой, смоченной обезвоженным керосином. Затем удалить всю смазку с поверхности стволов, крюков и площадок, у соединения планки со стволами. Заостренной деревянной палочкой удалить грязь, попавшую в труднодоступные места смазки. Затем стволы ставят дулом в какую-либо посуду и через вставленную в казенник воронку наливают в каждый ствол крутой кипяток. Чтобы не обжечь руку, стволы обматывают сверху тряпкой. Взяв шомпол, вернуть на вишер тряпочку, чтобы он проходил по стволу плотно, как поршень, но без заедания, и протереть ствол, двигая шомпол несколько раз вверх и вниз. Если вода станет грязной, то вылить ее и залить стволы чистым кипятком. Кипяток быстро растворяет нагар дымного пороха, а протирка шомполом удаляет его из стволов. После этого стволы медленно протирают насухо так, чтобы нигде не осталось ни капли влаги. Когда стволы остынут, их окончательно чистят обезвоженным керосином, меняя тряпочки до тех пор, пока на них не будут видны блестики свинца или пятна на поверхности канала ствола.

Стволы лучше чистить на руках или на столе, подложив под них мягкую прокладку.

При чистке ружья не ставьте дуло стволов на пол: протирка, словно поршень, затянет с пола пыль и песчинки, которые оцарапают стенки ствольных каналов.

После чистки канал стволов нужно смазать нейтральным маслом, а поверхность протереть чистой тряпкой — удалить жирные пятна от прикосновения рук. По всем щелям, пазам колодки и затвора пройтись тряпочкой, смоченной обезвоженным керосином, и заостренной палочкой. В отверстия для бойков и взводителей курков пустить по две капли нейтрального масла. Снять с колодки остатки керосина и тщательно протереть ее тряпочкой, густо смазанной вазелином или пушечным салом. Точно так же надо вычислить цевье. На следующий день следует вновь осмотреть стволы и, если нужно, повторить чистку.

После стрельбы бездымным порохом стволы надо чистить возможно тщательнее и скорее (на первом же привале), так как остатки сгоревшего пороха не имеют защитных свойств от вредного действия остатков капсюльного состава.

Удалив нагар и протерев стволы насухо, их рекомендуется промазать зеленым мылом и оставить так минут на 20. Затем удалить мыло, очистить обезвоженным керосином и смазать нейтральной смазкой. Лишь после этого стволы можно оставить до следующего дня, когда независимо от охоты надо вычистить их вторично, но уже без мыла.

Отправляясь на охоту, надо взять с собой принадлежности для чистки ружья: железную или пластмассовую баночку с пушечным салом и тряпочкой, масленку с двумя отделениями (для нейтрального масла и обезвоженного керосина), коробочку с зеленым мылом, металлическую и щетинную щетки, помазок-пуховку (для смазывания чистых стволов), чистую белую тряпку, вишер и складной шомпол. Все это уложить в отдельный мешочек, причем каждая щетка и пуховка должны храниться завернутыми в отдельные тряпочки.

Не следует самому разбирать механизм ружья, вынимать замки, отделять колодку от ложи и т. д. Разборку и осмотр ружья всегда лучше поручать мастеру-оружейнику.

При надлежащем обращении и уходе охотнику хватит одного ружья на всю жизнь!



## ВОПРОСЫ

1. Какие бывают дробовые ружья?
2. Назовите основные части двуствольного ружья.
3. Что называется калибром ствола?
4. Что такое сверловка, чок, какие бывают дульные сужения и для чего их делают в стволах?
5. Чем отличается канал ствола, сверленный под бумажную гильзу, от канала ствола, сверленного под металлическую гильзу?
6. Что называется затвором ружья?
7. Как еще называются внутрикурковое и внешнекурковое ружья?
8. Как определить прикладистость ружья?
9. Как будете выбирать ружье для охоты, на что нужно обратить внимание?
10. Расскажите, как будете проверять бой своего ружья?
11. Из каких ружей нельзя стрелять бездымным порохом?
12. От чего бывают раздутия и разрывы стволов?
13. Почему после стрельбы бездымным порохом необходимо чистить стволы сразу же по окончании охоты?
14. Как будете готовить ружье для длительного хранения?

## ПРАВИЛА БЕЗОПАСНОСТИ ПРИ ОБРАЩЕНИИ С РУЖЬЕМ

Дома ружье должно храниться незаряженным, хорошо вычищенным и смазанным, со спущенными курками и эжекторными ударниками, вдали от отопительных приборов, но в сухом месте, вставленным в чехол или уложенным в футляр, а еще лучше запертым на замок.

При переездах к месту охоты на автомашинах, подводах, катерах, лодках ружье следует перевозить в футляре или чехле. Чехол с ружьем не следует класть, а лучше поставить его около ног и придерживать руками, при толчках избегать тряски и ударов. Слезая с грузовой машины или выходя из легковой, катера, лодки, нужно сначала слезть или выйти одному охотнику и принять ружья от других охотников. При посадке охотников во все виды транспорта сначала садится один охотник, а затем принимает ружья от других.

При переправах через водоемы в лодках, катерах и т. п. ружье должно быть разряжено.

При облавных охотах до постановки охотников на номера ружья лучше нести в чехлах или футлярах. Заряжать ружье можно, лишь став на номер. Перед заряджением необходимо осмотреть ружье и стволы и, если попали в них хотя бы мелкие посторонние предметы, удалить их.

Стрелять по направлению соседних номеров запрещается. Когда загонщики приблизятся к линии стрелков, стрельба вперед не разрешается. По окончании облавы ружье разряжают, разбирают и надевают чехол или кладут в футляр. На номере охотник остается до сигнала «сбор», подаваемого распорядителем охоты. После сигнала можно сходить с номеров.

При ходовой охоте в лесу остановившийся охотник обязан показывать или подавать сигнал свистком или окликать проходящих мимо него охотников, чтобы предостеречь их. На ходовых охотах, как правило, разрешается стрельба только дробью. Проходя мимо охотников или подходя к ним, следует обязательно открыть ружье и нести на сгибе левой руки, при этом стволы должны быть направлены вниз в землю, ложа прижата локтем к боку охотника. Не разрешается забегать вперед охотника, уже занявшего лаз, следует обходить охотника не спеша и сзади.

Не ходить на чужие выстрелы без просьбы об этом стрелявшего. Переходить со своего участка на другой можно лишь в тех случаях, когда на чужом участке после выстрела упадет убитая или подраненная дичь. Стрелять по направлению другого охотника, хотя бы достаточно удаленного, ни в коем случае не разрешается, помня, что дробь нормального по калибру ружья, снаряда при выстреле под углом 20° имеет дальность полета: № 8—150 м; № 7—200 м; № 3—250 м; № 0—300 м.

Охотник не должен стрелять на шумок: по колышущимся веткам кустарника, тростникам, камышам и т. п., так как можно убить человека. Стрелять разрешается только по ясно видимой цели. На охоте по водоплавающей дичи и при стрельбе по птице, сидящей на нешироком водоеме, прежде чем стрелять, необходимо убедиться в отсутствии на противоположном берегу людей и животных. На охоте по птице с собакой в лесу, при коллективной или индивидуальной охоте охотник должен стрелять в птицу, только летящую выше человеческого роста.

При коллективных охотах на крупных зверей — лосей, оленей, кабанов и т. п. — стрельба круглыми пулями не разрешается, так как в случае промаха они дают рикошеты и могут попасть в загонщика или стрелка.

При заряджении ружья стволы опускают вниз, направляя их дульной частью к земле, обязательно отойдя в сторону и отвернувшись от товарищей по охоте. После каждого выстрела следует продуть ствол и посмотреть, не осталось ли в канале вольного пыжа или картонной прокладки.

Никогда не следует думать, что ружье не заряжено. Обращаться с ним надо так, как будто оно всегда готово к выстрелу. Ни в коем случае не направлять стволы ружья на человека или животное, если оно и незаряжено.

Не стрелять патронами чужого изготовления, за исключением патронов, изготовленных отечественными заводами. Патроны, изготовленные иностранными фирмами, можно употреблять только в том случае, если известно время их изготовления и условия, при которых они хранились. Не стрелять патронами, хранившимися более трех лет, их лучше перезарядить: такие патроны могут дать затяжной выстрел или выстрел, опасный для ружья. Если получилась осечка, то не торопитесь открывать ружье, иногда бывает затяжной выстрел, в таком случае охотник может ранить себя.

На охоте с подъезда на лодке, подводе и т. п. никогда не стрелять в сторону гребца или возницы и через головы товарищей. На переездах к месту охоты в саях, если ружье без чехла, его следует положить на мягкую подстилку, стволами в сторону задка саней. Подходя к населенному пункту, ружье необходимо разрядить.

В целях безопасности для окружающих носить ружье на охоте лучше на правом плече, при этом правая рука охватывает

шейку, а стволы направлены назад и вверх, такое ношение удобно при ходьбе по кустам, камышам, болоту и удобно для быстрой вскидки. Курки у куркового ружья должны быть спущены, взводить их нужно перед выстрелом; спусковые крючки у бескурковых ружей должны быть заперты, освобождать их надо только перед выстрелом. Общепринятый способ ношения ружья — на локтевом сгибе левой руки, держа его правой рукой за шейку ложи, мало удобен, а при коллективных охотах опасен, пользоваться им не следует.

Проходя по сильнопересеченной местности, при прыжках через канавы, ручьи ружье следует снять с плеча, разрядить и держать в руке: при падении охотник может предохранить ружье от удара о дерево, землю и т. п.

Перелезая через изгороди при наличии нескольких охотников нужно сначала одному без ружья и принять ружья от других охотников. Если охотник один, то нужно сначала аккуратно, через отверстие в изгороди поставить ружье за изгородь, а потом уже перебираться самому. Ружье в этих случаях должно быть разряженным.

Многие охотники носят ружья на погонном ремне. Необходимо всегда перед охотой проверять надежность ремня. Обрыв погонного ремня вызывает падение ружья. При этом может сломаться ложа, прогнуться ствол, а самое опасное — произойти выстрел назад, где могут оказаться люди или домашние животные.

На привале в лугах, болотах во избежание проникновения в ружье сырости его не следует класть на землю, а нужно, разрядив, положить на снятую куртку, ягдташ или рюкзак, не ближе 3 м от костра, чтобы оно было всегда на виду. Стволы ружья должны быть направлены в поле. На привале в лесу ружье нужно повесить на крепкий сук стволами вниз. Не спускать курки впустую: если появится потребность проверить усилия на спусковые крючки удара курков, действия эжекторного механизма, нужно предварительно вложить в патронники стреляные гильзы.

Открывать ружье следует плавно, не прикладывая большого усилия, не допуская взмахивания стволами сверху вниз, а также свободного падения стволов. При взмахивании стволами и свободном падении стволов из-за резких ударов может прийти в негодность эжекторный механизм, сломаться боевая пружина и быстро изнашивается шарнирный болт колодки. Закрывать ружье нужно также плавно, придерживая рычаг затвора и стволы. Вскидывать взмахом кверху стволы при закрывании ружья особенно вредно: вследствие ударов происходит быстрое изнашивание деталей затвора.

## ВОПРОСЫ

1. Как нужно хранить ружье и боеприпасы к нему в домашних условиях?
2. Как следует перевозить ружья на автомашинах, катерах, лодках, подводах и других видах транспорта?
3. Как должен вести себя охотник на облавной охоте?
4. Какие предосторожности надо соблюдать при ходовых охотах и охоте с легавой собакой?
5. Почему при преодолении препятствий необходимо разряжать ружье?
6. Как правильно повесить ружье на привале, в лесу?

## СНАРЯЖЕНИЕ ОХОТНИЧЬИХ ПАТРОНОВ

**В**ажным фактором для получения хорошего боя ружья, его исправного состояния и длительности службы является подбор к ружью соответствующих боеприпасов, то есть заряда, гильзы, пыжей, а также тщательное и правильное снаряжение патронов.

Порох — это взрывчатое вещество, которое применяется в огнестрельном оружии для придания движения снаряду. Промышленность вырабатывает два типа пороха: дымный и бездымный. Дымный, или черный, порох представляет собой механическую смесь серы, селитры и древесного угля. В зависимости от величины зерен различают крупный, средний и мелкий черный порох. Согласно действующему стандарту дымный порох различается по номерам: № 1 — крупный, № 2 — средний, № 3 — мелкий и № 4 — самый мелкий. По сортам он разделяется на обыкновенный и отборный порох. Чем меньше зерна пороха, тем выше его баллистические свойства. Несмотря на то, что порох выпускается под разными названиями: «Белый медведь», «Олень», «Белка», «Кама» и т. д., пропорциональное содержание его составных элементов одинаковое.

Опыты показали, что от состава пороха (процента угля), величины и внешнего вида зерен зависят главнейшие качества его: быстрота воспламенения зерен в заряде и скорость горения каждого зерна отдельно. Вследствие этих причин мелкий охотничий порох, вся его масса в патроне очень быстро сгорает, в особенности порох № 4, что вызывает значительное повышение давления в патроннике стволов.

Температура горения дымного пороха в канале ствола 2200—2300°. Порох мелкий (№ 3 и 4) целесообразно применять в ружьях с укороченными стволами. Чем крупнее порох, тем больше приходится брать его на заряд по весу, чтобы получить ту же начальную скорость, что и при более мелком.

Дымный порох имеет ряд положительных качеств. Он хорошо воспламеняется и при его употреблении нет надобности в сильных капсюлях. Остатки дымного пороха оказывают нейтрализующее действие на вредные для металла ствола продукты разложения капсюльного состава. Он не создает очень высокого

давления газов, в результате чего может применяться для стрельбы из ружей относительно небольшой прочности.

К недостаткам дымного пороха следует отнести сильный звук выстрела, образование большого облака дыма, затрудняющего, а иногда делающего невозможным повторный выстрел и демаскирующего охотника, сильную отдачу и потерю всех баллистических качеств при отсыревании, которые просушкой не восстанавливаются. Лучшими отечественными дымными порохами являются № 3 и 4.

Бездымный охотничий порох изготавливается из растительной клетчатки, обработанной азотной и серной кислотами.

Основное преимущество его перед дымным порохом заключается в том, что он дает большую начальную скорость снаряду при меньшем весе. Кроме того, после выстрела он почти не образует дымного облака. Звук выстрела при стрельбе бездымным порохом слабее.

К недостаткам бездымного пороха относится его большая по сравнению с дымным порохом чувствительность к способу заряжения (пыжи, закрутка и т. д.) и необходимость большой точности при зарядке в отношении количества пороха во избежание излишнего давления газов, которое может явиться критическим для данного ружья. К другим дефектам бездымного пороха относится отсутствие нейтрализующих остатков сгорания, уменьшающих вредное влияние капсюльного состава. Нельзя стрелять бездымным порохом из ружья со стволами, не имеющими клейма об испытании ружья бездымным порохом, а также снаряжать патроны бездымным порохом неизвестной марки. В настоящее время из отечественных бездымных порохов наибольшее распространение получил порох марки «Сокол».

## ДРОБЬ, КАРТЕЧЬ, ПУЛИ

Дробь применяется в качестве снаряда к гладкоствольным ружьям. Дробь изготавливается из чистого свинца или из свинца с применением сурьмы и мышьяка, увеличивающих его твердость. Дробь хорошего качества имеет правильную шарообразную поверхность. Дробины одного и того же номера должны быть одинаковыми по величине. По размеру дробь разделяется на номера в соответствии с установленным стандартом (ГОСТ 7837—55):

№ дробин . .	4/0	3/0	2/0	0	1	2
Диаметр, мм	5,0	4,75	4,5	4,25	4,0	3,75

№ дробин . .	3	4	5	6	7	8	9	10
Диаметр, мм	3,5	3,25	3,0	2,75	2,5	2,25	2,0	1,75

Картечь, размер в мм: 5,25, 5,60, 5,70, 5,80, 5,90, 6,20, 6,50, 6,80, 6,95, 7,15, 7,55, 7,70, 8,00, 8,50, 8,80, 9,65, 10,0.

Размер дроби можно определить, уложив в один ряд 10 дробинок и измерив длину ряда в миллиметрах. Полученное число разделить на 10. После чего номер дроби можно определить по таблице или на память, запомнив размер в миллиметрах какого-либо номера дроби (например, № 5 — соответствует 3 мм, № 1 — 4 мм, зная что номера дроби отличаются друг от друга на 0,25 мм). Следует помнить, что с возрастанием размера дроби ее порядковый номер убывает. В таблице 5 даются номера дроби, применяемые при охоте на некоторых зверей и птиц.

Таблица 5

**Номера дроби и их применение**

№ дроби	Применение дроби
4/0 } 3/0 } 2/0 }	Лисица
0 } 1 } 2 }	Гусь, глухарь на току, зимний заяц
3 } 4 }	Осенний заяц, зимний тетерев, крупные утки, весной и поздней осенью
5 } 6 }	Кряковая утка, тетерева осенью, серые и белые куропатки
7	Чирки, рябчик, вальдшнеп
8 } 9 } 10 }	Мелкие кулики, бекасы, дупель, перепел, гаршнеп, болотная курочка

Для стрельбы крупного зверя (медведь, кабан, лось, олень и т. п.) применяют специальные пули: «якана», «бреннеке», «идеал» и новые отечественные пули системы Майера.

Имеются еще и круглые (шаровые) пули, однако их запрещается применять на облавных охотах, так как эти пули рекашетируют под большим углом и являются опасными как для окружающих, так и для самого стрелка.

**КАПСЮЛИ (ВОСПЛАМЕНИТЕЛИ)**

Для воспламенения пороха в патронах дробовых ружей центрального боя применяются капсюли двух видов: открытые и закрытые. К открытым относятся капсюли «Центробой», а к закрытым — капсюли «Жевело». Последние применяются главным образом для стрельбы бездымным порохом, но их можно использовать для стрельбы дымными порохами.



## ГИЛЬЗЫ

Для стрельбы из гладкоствольных ружей применяются бумажные и металлические гильзы, а также в настоящее время делаются опыты по освоению производства гильз из пластмасс.

Наши заводы выпускают гильзы: металлические (латунные) 12, 16, 20, 24, 28 и 30-го калибра длиной 70 мм, только под капсюль «Центробой», бумажные — 12, 16 и 20-го калибров длиной 70 и 65 мм с капсюльными гнездами под открытый и закрытый капсюли.

Преимущество бумажных гильз заключается в том, что они дешевле металлических, надежно удерживают дробный пыж с помощью закрутки краев гильзы. Однако они чувствительны к влаге. Гильзы по калибру, длине и материалу должны соответствовать патроннику канала ствола.

## ПЫЖИ

Для снаряжения патронов применяются пороховые и дробовые пыжи. Пороховые пыжи предназначаются для того, чтобы не допустить прорыва пороховых газов в дробь. Пороховые пыжи должны быть эластичны и плотно прилегать к стенкам канала ствола при выстреле. Этим требованиям отвечают пыжи, сделанные из войлока и пропитанные с поверхности смесью из парафина и вазелина. Между порохом и войлочным пыжом ставят картонные пороховые пыжи толщиной от 2 до 3 мм.

Дробовые пыжи предназначаются для удержания дроби в гильзе до момента выстрела. Они изготавливаются из ломкого картона толщиной 1 мм.

## СНАРЯЖЕНИЕ ПАТРОНОВ

Снаряжение охотничьих патронов должно происходить с соблюдением следующего порядка:

- 1) осмотр и подготовка гильз;
- 2) вставка капсюлей;
- 3) отвешивание (отмеривание) порохового заряда и засыпка его в гильзы;
- 4) вставка и досылка до пороха картонного пыжа;
- 5) вставка и досылка в гильзы войлочных пыжей;
- 6) отвешивание (отмеривание) снаряда дроби (картечи) и засыпка в гильзу;
- 7) вставка и досылка дробового пыжа (в том случае, когда не применяется заделка дульца гильзы способом «звездочка»);
- 8) закрутка или опрессовка краев дульца у бумажных гильз; закрепление воском или парафином дробового пыжа в металлических гильзах;



Рис. 35.

1 — конус для расправления по калибру стреляных бумажных гильз; 2 — обжимное кольцо для бумажных гильз; 3 — калибровочное кольцо для обжима раздутых металлических гильз; 4 — доска с гнездами для вставки в них снаряжаемых патронов.

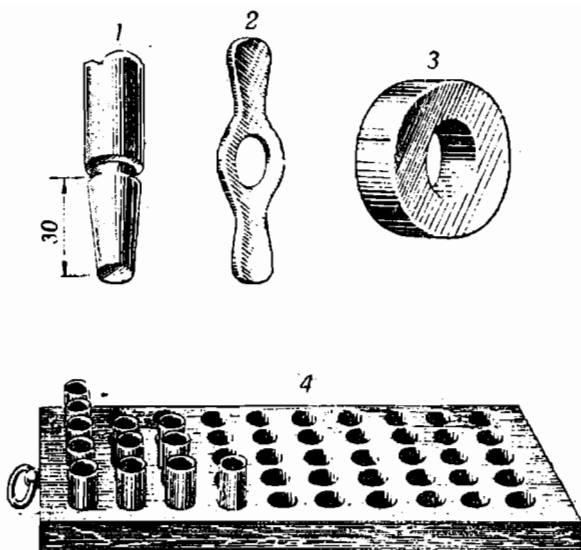

Рис. 36. Прибор «Диана»:

1 — направляющая втулка; 2 — вышибной стержень для капсулей центрального боя из металлических гильз; 3 — вышибной стержень для бумажных гильз; 4 — деревянный молоток; 5 — деревянный навойник; 6 — металлическая воронка; 7 — деревянная подставка под гильзу; 8 — металлическая пластинка.

9) маркировка (надпись на дробовом пыже или сбоку гильзы номера дроби, вида и даты снаряжения);

10) калибровка готовых патронов (с бумажными гильзами).

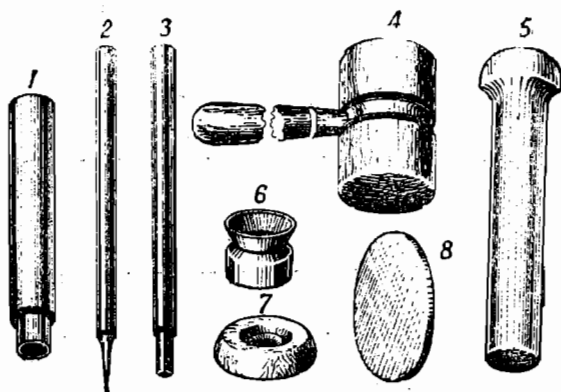
Для этих операций необходимо иметь следующие принадлежности: конус для расправления по калибру стреляных бумажных гильз (рис. 35/1), обжимное кольцо для бумажных гильз (рис. 35/2), калибровочное кольцо для металлических гильз (рис. 35/3), аптекарские 20-граммовые весы с разновесом,

доску с гнездами для вставки в них снаряжаемых гильз (рис. 35/4), мерки раздвижные для пороха и дроби, прибор «Диана» (рис. 36), прибор «Барклай» (рис. 37), закрутку (рис. 37).

В новой бумажной гильзе под капсюль «Жевело» следует проверить, не закрыто ли изнутри отверстие под капсюль бумагой, которую удаляют. Отверстия под капсюль в металлических гильзах должны быть свободными, без заусенцев. Следует обратить внимание, чтобы бывшие в употреблении гильзы не имели трещин, сквозных прожогов и порванных краев.

После осмотра гильзы в нее вставляется капсюль с помощью прибо-



Рис. 37: 1 — «Барклай» — прибор для снаряжения патронов; 2 — закрутка ручная для бумажных гильз.

ров: «Диана», УПС (универсальный прибор Сидоренко А. М.) или в крайнем случае прибором «Барклай».

При вставлении закрытого капсюля «Жевело» с помощью прибора «Диана» его ставят на металлическую пластинку прибора, а гильзу левой рукой устанавливают капсюльным гнездом на капсюль. Затем вставляют направляющую втулку в гильзу и ударом деревянного молотка по втулке надвигают ее на капсюль так, чтобы он полностью вошел в гнездо вровень с головкой гильзы.

При пользовании прибором «Барклай» гильзу вставляют в цилиндрический корпус прибора со стороны крепления рычага.

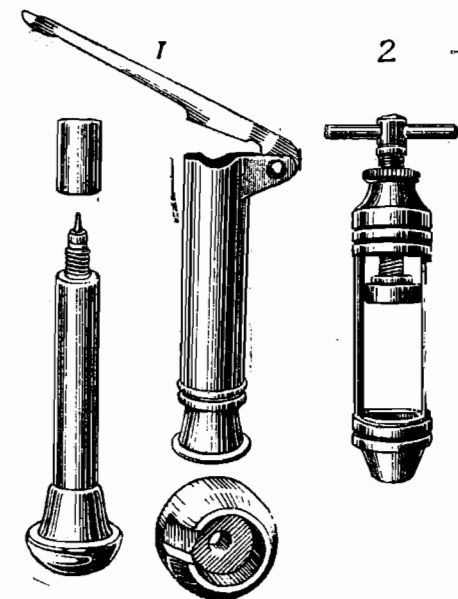
При вставлении открытых капсюлей в бумажные гильзы нужно предварительно в гнездо капсюля установить наковальню, ес-

ли ее нет в гильзе. При установке капсюлей следует обращать внимание на правильность положения вставленных капсюлей. Недопустима досылка капсюлей после снаряжения патрона, так как это может привести к несчастному случаю.

## ОТВЕШИВАНИЕ (ОТМЕРИВАНИЕ) ПОРОХОВОГО ЗАРЯДА

Эту операцию следует выполнять с соблюдением необходимых предосторожностей. Ни в коем случае нельзя курить и зажигать спички, нельзя выполнять эту работу около горячей свечки или напротив топящейся печи и т. д. Нельзя сразу ставить на стол много пороха. Необходимое количество пороха нужно насыпать в открытую коробку или другую посуду. При снаряжении патронов бездымным порохом рекомендуется взвешивать каждый пороховой заряд, а при пользовании дымным порохом через 10—15 патронов проверять установленный объем мерки на весах. Засыпают взвешенный порох в патроны с помощью сложенного вдвое листа бумаги или воронки. Нужный объем мерки устанавливают после первого взвешивания.

Взвешенный заряд высыпают в мерку, установив ее на наибольший объем, а затем, перемещая внутренний цилиндр мерки, устанавливают его так, чтобы поверхность порохового заряда совпала с верхним краем мерки, после чего подвижный цилиндр фиксируют в таком положении.

При хорошо отрегулированном объеме мерки путем проверки на весах и наличии навыка можно пользоваться для отмеривания пороха одной меркой без последующего взвешивания.

Образуящуюся после зачерпывания «горку» на поверхности мерки срезают боковой поверхностью гильзы перед засыпкой в нее пороха.

Еще лучшие результаты для отмеривания зарядов пороха дают дозаторы, предварительно отрегулированные с помощью весов.

Чтобы избежать засыпки двух зарядов в одну и ту же гильзу, рекомендуется ставить пустые гильзы слева от весов, а гильзы с порохом — справа в деревянную доску — подставку с отверстиями для гильз.

После засыпки пороха в гильзы его следует хорошо утрясти. Картонный пыж на порох должен быть диаметром на 0,25 мм больше диаметра гильзы и толщиной 2—3 мм. Тогда он не допустит прорыва пороховых газов в дробовой снаряд.

При вставке картонного пыжа надо следить, чтобы он не коробился, а ложился строго горизонтально. Картонный пыж вставляют в дульце гильзы, досылают до пороха небольшим усилием руки. Гильзу при выполнении этой операции устанавливают на подставку.

Для проверки количества пороха в гильзе и контроля за правильностью досылки картонного пыжа на порох по проверенной гильзе с порохом на навойнике делают метку. При досылке прокладки до пороха навойник должен входить в гильзу до отметки. Если метка не доходит до края гильзы, значит пороха много или в заряд попал посторонний предмет. В обоих случаях заряд следует проверить на весах.

При снаряжении дымным порохом пыж плотно прижимают к пороху плавным и небольшим усилием руки. После досылки картонного пыжа на порох в гильзу вставляют войлочный просаленный пыж (калиберный пыж высотой в 1/2 калибра) и легким нажимом навойника досылают до картонного пыжа.

При бездымном порохе в гильзу вкладывают еще один или несколько добавочных войлочных непросаленных пыжей для заполнения свободного пространства.

При снаряжении металлической гильзы картонную прокладку и войлочный пыж следует брать на два калибра шире по сравнению с каналом ствола ружья; например, для 12-го калибра пыж 10, для 16-го калибра пыж 14 и т. д. Постановку пыжа производят через цилиндр прибором «Барклай» или через воронку прибором «Диана» при помощи навойника. На войлочный пыж перед засыпкой дробы кладут тонкий картонный прокладочный пыж.

Отвешивают или отмеривают снаряд дробы тем же порядком, что и при снаряжении гильзы порохом. Гильзу засыпают дробью. Всыпанную в гильзу дробь утрясают путем легкого постукивания навойником по корпусу гильзы. Затем в гильзу вставляют дробовой пыж. Закладку дробового пыжа увеличенного калибра в металлическую гильзу производят при помощи тех же приборов, что и закладку порохового пыжа. Досылку дробового картонного пыжа производят с помощью навойника. В бумажных гильзах дробовой пыж закрепляют ручной или настольной закруткой. В металлической гильзе его крепят расплавленным парафином или воском в местах соприкосновения края пыжа со стенками гильзы.

## **СНАРЯЖЕНИЕ ПАТРОНОВ КРУПНОЙ ДРОБЬЮ И КАРТЕЧЬЮ**

При снаряжении патронов дробью средних и крупных номеров, а также картечью, когда требуется дальний выстрел с максимальной кучностью и резкостью, следует подбирать согласованную дробь (крупную), картечь и пересыпать снаряды крахмалом. Согласованной дробью называется такая дробь, зерна которой (один ряд) укладываются плотно в дульном срезе ствола. Картофельная мука, заполняя плотно все промежутки между дробинками и стенками канала ствола, мешает им деформиро-

ваться. Это при всех видах сверловки стволов дает наивысшую кучность и резкость боя при наилучшей равномерности осыпи и полное отсутствие неполноценных выстрелов. Давление пороховых газов в канале ствола при таком выстреле повышается, но незначительно, однако в слабых и изношенных стволах такие патроны лучше не применять.

Определяя заряд пороха при таком снаряжении патронов, следует знать, что муки потребуется на один снаряд 20-го калибра 2 г, 16-го калибра — 2,5 г, 12-го калибра — 3 г. Вес муки должен входить в вес снаряда.

Таблица 6

Рекомендуемые заряды пороха в снаряды дроби для дымного и бездымного пороха

Калибр ружья	Вес заряда пороха, г				Вес снаряда дроби, г
	дымного		бездымного „Сокол“		
	летом	зимой	летом	зимой	
12	5,8	6,4	1,95	2,1	32—36
16	5,1	5,6	1,7	1,8	28—30
20	4,2	4,6	1,4	1,5	23—25
28	3,3	3,7	1,1	1,3	18—20
32	2,5	3,0	0,85	0,9	14—16

## СНАРЯЖЕНИЕ ПАТРОНОВ ПУЛЯМИ

Для стрельбы из ружей, имеющих стволы с дульными сужениями, изготавливают специальные пули Якана, Бреннеке, «Идеал». Стрельба этими пулями не представляет опасности для стрелка. Сферическая, или так называемая круглая, пуля также пригодна для стрельбы из стволов с дульными сужениями. Однако их подбирают строго по размерам дульного сужения и специально центрируют по каналу ствола.

Круглые пули должны быть действительно сферическими, строго одного размера и веса. Пули, взятые по калибру канала ствола, для дульных сужений окажутся велики. Они при выстреле вклинятся и застопорятся в чоке, вызовут сильное давление пороховых газов, которое раздует или разорвет ствол. Поэтому в стволах с чоковой сверловкой круглая пуля должна свободно проходить через дульное отверстие с зазором 0,2 мм. Это надо обязательно проверить перед тем, как снаряжать пулей патрон.

Чтобы получить равномерный бой от выстрела к выстрелу, пули, пыжи и прокладки следует подобрать одного веса, не говоря уже о порохом заряде, который необходимо отвешивать на весах.

В гильзу, как обычно, засыпают отвешенный заряд пороха.

На него досылают пыж из эластичного картона толщиной 2—3 мм. Хорошо, если пыж покрыт лаком, препятствующим проникновению осалки пыжа в порох. На эту прокладку досылают осаленный войлочный пыж толщиной в  $\frac{1}{2}$  калибра и второй войлочный пыж с углублением посередине под пулю. На пыж кладут круглую пулю, а чтобы она встала в центр, вокруг нее ставят 4 спички. Затем пулю на  $\frac{3}{4}$  диаметра заливают смесью вазелина и парафина. После этого спички вынимают. Если патроны делают с помощью бумажных гильз, то последнюю закручивают обычным порядком. Картонный пыж сверху не кладут, так как это приводит к заклиниванию пули в стволе и его раздутию или разрыву.

Если при снаряжении патрона бездымным порохом в гильзе остается свободное место, рекомендуется класть дополнительные пыжи под пулю, но не на нее. Если нет пыжей с углублением, можно вырубить кольцеобразный пыж по диаметру пули и калибру гильзы и, опустив его в гильзу на обычный войлочный пыж, вложить в него пулю.

Для снаряжения патронов пулями Якана или Бреннеке следует подбирать их так, чтобы тело пули (без ребрышек или пояска) свободно проходило через дульное отверстие с зазором не менее чем 0,5 мм. В противном случае неизбежен разрыв или раздутие ствола.

Заряд бездымного пороха под пулю увеличивают против обычного дробового на 10%, а дымного пороха — на 15%.

Имеющиеся в продаже пули Якана, Бреннеке и круглые не всегда одинаковы по величине и правильны по форме. Поэтому подбирать их надо индивидуально к стволам своего ружья.

Калибровка готовых (бумажных) патронов обязательна. Для этого берут калибровочное кольцо-обжимку, в которую поочередно вставляют патроны до упора шляпки гильзы. Повернув кольцо-обжимку с патроном закрученной частью к себе, выжимают его из кольца.

Стрелянные металлические гильзы необходимо проверить по патронникам. Если окажется, что они плохо входят в патронник, то их следует прокалибровать стальной обжимкой по калибру ружья.

## ХРАНЕНИЕ ОХОТНИЧЬИХ БОЕПРИПАСОВ

При хранении охотничьих боеприпасов следует соблюдать два основных условия: обеспечить наилучшую сохранность их качества и исключить возможность несчастного случая.

**Порох.** Дымный порох боится сырости. Отсыревший дымный порох не восстанавливает своих первоначальных качеств будучи высушенным. Поэтому дымный порох нужно хранить в сухом помещении в стеклянных герметически закупоренных бутылках или металлических банках, где он может храниться много лет.

Бездымный порох следует хранить в сухом отапливаемом помещении, без резких колебаний температуры, вдали от отопительных приборов, в бутылках темного цвета и обязательно в темном месте, так как пироксилин, являющийся основой пороха, разлагается на свету. Бутылка должна быть герметически закрыта резиновой пробкой и залита парафином. В заводской упаковке, если она не нарушалась, порох можно хранить только 4 года. В закупоренных бутылках можно хранить более 10 лет.

Признаком разложения бездымного пороха является потеря первоначального цвета — посветление пластинок и появление на них желтых и коричневых пятен. Пластинки теряют свою эластичность и делаются ломкими. Запах пороха кислый.

**Капсюли, дробь и снаряженные патроны.** Вредно влияет сырость и на капсюли, которые должны храниться отдельно от пороха и снаряженных патронов.

Дробь хранится в сухом помещении в специальных мешочках, изготовляемых из прочного материала. Главной причиной порчи дроби, появления на ее поверхности беловатого матового налета является сырость, в результате которой дробь окисляется.

Снаряженные патроны следует хранить в сухом отапливаемом помещении отдельно от пороха, в разных ящиках под замком. Для лучшей циркуляции воздуха под ящики надо подкладывать деревянные бруски, обеспечивающие достаточный зазор между дном ящика и полом.

Срок хранения патронов с бездымным порохом до 2 лет и с дымным — 5—6 лет.



## ВОПРОСЫ

1. Какие группы охотничьих порохов Вы знаете и как будете снаряжать ими патроны?
2. Какой номер дымного пороха Вы применили бы в ружье с короткими стволами?
3. Назовите номер дроби, применяемый для охоты на зайца.
4. Можно ли стрелять гильзами 70 мм при патроннике 65 мм?
5. Расскажите порядок снаряжения патронов.
6. Из каких ружей нельзя стрелять бездымным порохом?
7. Какие пыжи и в каком порядке ставятся на порох?
8. Почему не следует ставить на пулю картонный пыж?
9. Почему запрещается стрельба круглыми пулями на коллективных охотах?
10. Как подбираются пули Якана, Бреннеке по стволам ружья, чтобы не допустить их раздутия или разрыва?
11. Виды капсюлей и их использование.
12. Как правильно хранить боеприпасы в домашних условиях?
13. Срок хранения патронов, снаряженных бездымным и дымным порохами.
14. По каким внешним признакам можно определить начинающуюся порчу бездымного пороха?

## ОХОТНИЧЬИ СОБАКИ

Собака — надежный и верный друг человека. Чутье, тонкий слух, быстрота бега, выносливость и страсть к охоте доведены в современных породах охотничьих собак до высокой степени совершенства.

Большинство видов охоты были бы затруднительными или невозможными и малодобычливыми без помощи собаки.

Собака в зависимости от условий охоты разыскивает дичь, вступает со зверем в единоборство, выполняет роль загонщика и предупреждает о нахождении затаившейся птицы или животного, а также помогает охотнику овладеть подстреленной дичью.

### ВЫБОР И ВОСПИТАНИЕ ЩЕНЯТ

Выбирать щенка охотничьей собаки любой породы нужно от родителей с хорошими выставочными оценками и имеющих рабочие дипломы за полевую работу. Кроме того, родители щенка должны иметь хотя бы два-три поколения предков, также имевших выставочные и полевые заслуги. В том случае, если этих условий нет и родословные на предков не выдаются, необходимо выбирать щенка от породных, типичных и хорошо работающих родителей. Только в этих случаях охотник гарантирован в том, что он будет иметь породную и рабочую собаку.

Получив месячного щенка, охотник должен проверить его и очистить от глистов, которыми щенки часто заражены, будучи ещё в утробе матери. Глистогонное средство нужно давать по рекомендации ветврача.

Кормить щенка до 4—5 месяцев необходимо 6 раз в сутки и, в первую очередь, кипяченым коровьим или козьим молоком, начиная с дозы чайного блюдца. Пища должна содержать белки и углеводы, быть достаточно сытной, питательной, но не грубой. Кормление щенка грубой пищей ведет к растягиванию желудка, искривлению ног и позвоночника. К пище щенка нужно добавлять витаминизированный рыбий жир, содержащий витамины А и D, начиная с чайной ложки в день и постепенно увеличивая дозу с возрастом собаки.

На третьем месяце щенка нужно переводить с молока на жидкосваренную кашу на молоке или мясном бульоне. Очень полезно давать протертые сырые овощи и особенно морковь. С трех месяцев нужно давать сырое мясо, пропущенное через мясорубку, — не более 150—200 г в сутки.

Для развития костяка наряду с рыбьим жиром и молоком полезно добавлять в пищу трикальцийфосфат, жидкий гематоген, толченую в порошок яичную скорлупу или пережженные мягкие кости. Должна быть исключена из рациона пряная пища с примесями перца, горчицы и других приправ, а также сильносоленая пища. Соли в пище собака должна получать в два раза меньше, чем положено человеку.

Содержать щенка необходимо в сухом, теплом и светлом помещении, не допуская сквозняков, которые пагубно действуют на молодой и неокрепший организм.

При содержании собаки в квартире она должна иметь постоянное место. Подстилку лучше сделать из грубого полотна или другой материи, натянутой на рамку высотой 8—10 см.

Кроме хорошего и своевременного кормления, собака нуждается в физическом развитии.

Для этого хорошо держать (при возможности) двух щенков: находясь вместе, они играют, резвятся, дерутся, что делает из них ловких и жизнерадостных собак.

Если же выращивается один щенок, с ним нужно ежедневно гулять не менее двух часов в местах, где бы щенок мог вдоволь побегать, порезвиться. Щенка нельзя держать без надзора и пускать его бегать свободно. Свободно бегающая собака в населенных пунктах может быть задавлена транспортом, заразиться инфекционной болезнью и т. д.

При соблюдении этих элементарных условий охотник может вырастить сильную, крепкую собаку, пригодную для охоты в любых условиях.

К выращиванию и воспитанию щенка нужно относиться очень серьезно.

В процессе выращивания щенка, ежедневных с ним занятий и прогулок он постепенно привыкает к голосу и командам владельца. Владелец обязан обладать большой выдержкой, уметь использовать инстинкты собаки, иногда возбуждая их, и на этом строить приемы обучения.

Охотничьи собаки в большинстве послушны и ласковы к человеку, они не терпят грубого обращения, а при ласковом и ровном обращении с ними, да еще с добавлением лакомства (1 кусочек сахара, мяса и т. д.) очень быстро усваивают и охотно выполняют команды владельца «стоять», «сидеть», «лежать», «вперед», «ко мне», «ищи», «нельзя».

Этих приемов вполне достаточно для практической работы в поле. Однако следует отметить, что хотя редко, но приходится прибегать и к принудительным мерам, чтобы заставить собаку

выполнять ту или иную команду. Остальные необходимые приемы обучения можно и должно уже дорабатывать при выходах в лес и на практическую охоту.

Никогда не нужно злоупотреблять терпением щенка и требовать от него бесконечных исполнений команд, так как это ему надоест и он откажется их выполнять.

Параллельно с обучением щенка нужно ознакомить его с домашними птицами и мелкими животными и приучить его не трогать их, чтобы не вырастить собаку-скотницу. На селе, когда собака растет и живет вместе с этими животными, она привыкает к ним сама по себе и в дальнейшем не обращает на них внимания.

В более трудных условиях находится городской охотник. Горожанину при приближении к населенному пункту, где гуляет домашняя птица, козы или овцы, или стаду, в котором есть овцы и козы, необходимо взять питомца на поводок и каждый раз подавлять порывы щенка поймать курицу, утку, козленка, ягненка. Ни в коей степени не следует поощрять щенка в драке с посторонними собаками, так как это развивает в нем ненужную злобу. Тем более необходимо подавлять порочное, хотя и редко, но имеющееся у охотничьих собак явление — злость к человеку и стремление укусить его. Эта черта несвойственна породной охотничьей собаке.

## БОРЗЫЕ СОБАКИ

Назначение борзой — догнать, словить и задушить мелкого зверя (зайца, лисицу) либо задержать крупного (волка) до приема его охотником из-под собаки.

Борзые собаки выше среднего и крупного роста, высоконогие, поджарые. Экстерьер борзых свидетельствует об их приспособленности к быстрой скачке. Для поимки зверя борзые обладают отличающей их от всех других собак резвостью — быстротой скачки и «зоркостью», способностью на значительном расстоянии увидеть зверя. Используются в лесостепных, степных и полупустынных районах. Охота с борзыми производится верхом, с саней, пешком. Применяются они в одиночку, парами и сворами. По породам борзые собаки подразделяются на русскую псовую, русскую степную и хортую.

**Русская псовая борзая** (рис. 38). Собака большого роста, крепкой, сухой конституции. Высота кобелей в холке от 70 до 82 см, сук — на 5 см ниже. Высота в холке незначительно больше высоты в крестце или равна ей. Характер спокойный. Окрас белый, половый разных оттенков, чубарый, красный, а также переходный между этими окрасами. Все эти окрасы могут быть сплошными или пегими. Шерсть мягкая, волнистая или в крупном завитке. Мускулатура сильно развита. Костяк крепкий. Голова длинная, узкая, сухая. Уши небольшие, тонкие, узкие, острые,

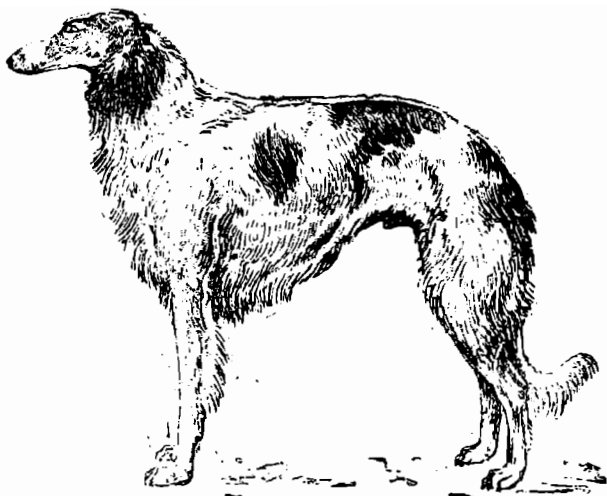

Р и с. 38. Русская псовая борзая.

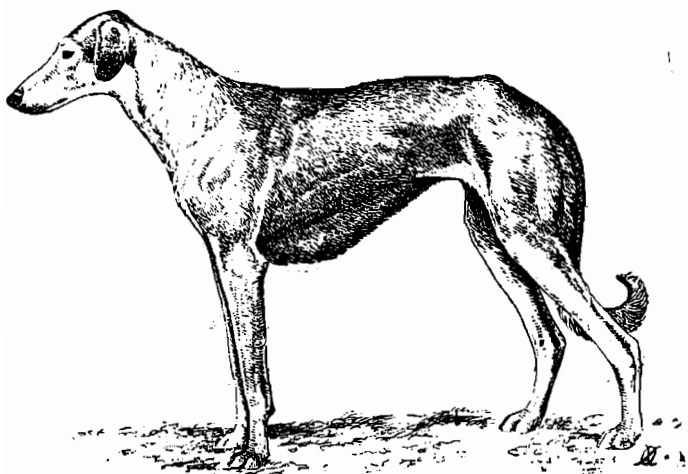

Р и с. 39. Русская степная борзая.

высоко посаженные, затянuty назад вдоль шеи. Глаза крупные с косым разрезом век, темно-карие или карие, веки с черными краями. Грудь неширокая, опущенная до локтей и ниже, с резким переходом к животу (подрыв). Конечности прямые, сухие, костистые и мускулистые. Лапы сухие, узкие, с плотно сжатыми пальцами. Хвост (правило) саблевидный, тонкий, с подвесом, длинный.

**Русская степная борзая** (рис. 39). Собака выше среднего роста, крупной, сухой конституции. Высота в холке кобелей от 62 до 70 см, сук — на 3 см ниже, высота в крестце может быть больше или меньше на 1—2 см высоты в холке как кобелей,



Рис 40. Хортая борзая.

так и сук. Поведения уравновешенного. Окрас однотонный — пегий, тигровый, белый, рыжий, черный, половой всех оттенков. При всех окрасах подпалины красноватого или сероватого тона. Голова сухая, клинообразная. Грудь глубокая, спущена до локтей и ниже. Живот сильно подобран. Костяк крепкий, мускулистый. Конечности прямые, параллельные. Лапы сводистые, овальные, пальцы плотно прилегают друг к другу. Хвост длинный, саблевидной формы, в большинстве случаев на конце завернут в кольцо.

**Хортая борзая** (рис. 40). Крупная собака, крепкого, сухого телосложения. Высота кобелей в холке не менее 65 см, сук — не менее 62 см. Характер спокойный. Хорошо развита зрительная реакция. Окрас однотонный — пегий, тигровый, белый, черный, красный, половой разных оттенков, муругий. При сплошном окрасе верх собаки окрашен темнее. На задней стороне задних конечностей шерсть удлиненная. Мускулатура хорошо развита. Костяк крепкий. Голова сухая, при взгляде сверху клино-

образная, удлинённая, с умеренно широкой черепной частью. Уши тонкие, неширокие, затянуты назад вдоль шеи. Глаза большие, овальные, с косым разрезом век, карие разных оттенков при любом окрасе шерсти. Грудь овального сечения, спущена до локтей. Живот сильно подтянут. Хвост тонкий, длинный.

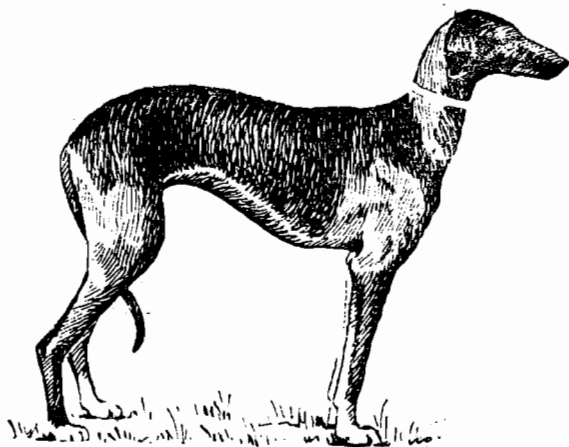
## ЛАЙКИ

Эта группа пород собак имеет широкое распространение в СССР и применяется при добыче белок, куниц, соболей, норок, медведей, рыси, разных копытных, глухарей, тетеревов, уток и других охотничьих животных.

Лайка разыскивает зверя или птицу и, найдя, облаивает (кроме уток), указывая этим их местонахождение, и задерживает до прихода охотника.

При уходе зверя по земле, по вершинам деревьев, а также при взлете птицы лайки преследуют их до новой остановки или посадки и облаивают; утку выпугивают, подают под выстрел и апортируют. Лайки выносливые, невзыскательные к пище и содержанию собаки. По породам лайки подразделяются на русско-европейских, западно-сибирских и карело-финских.



Рис. 41. Русско-европейская лайка.

### Русско - европейская лайка (рис. 41).

Собака севера лесной зоны европейской части РСФСР. Она среднего роста, сухой и крепкой конституции. Высота кобелей в холке 52—58 см, сук — на 2 см ниже; в крестце кобели на 1—2 см ниже, высота сук равна или ниже на 1 см. Характер уравновешенный, подвижной, с хорошо развитой ориентировочной реакцией. Окрас однотонный — черный, белый, зонарный (серый, бурый), пегий, пятнистый всех указанных оттенков, черный и черно-пегий с белыми отметинами. Подшерсток густой, мягкий, пышный, значительно короче ости. Голова, ноги покрыты коротким жестким, плотным волосом. На лапах волос короткий и жесткий, пробиваясь между пальцами образует «щетку». Хвост хорошо опущен прямым жестким волосом, с нижней стороны волос длиннее. Мускулатура хорошо развита. Костяк крепкий. Голова сухая, при взгляде сверху клинообразная. Уши стоячие, подвижные, небольшие, высоко поставленные, в форме треугольника с широким основа-

нием, вершины острые. Глаза небольшие, темно-карие. Грудь широкая и глубокая, опущена до локтей. Круп широкий, недлинный, слегка покатый. Живот подобран. Переход от груди к животу ясно выражен. Конечности мускулистые, сухие, прямые, параллельные. Лапы округлые, пальцы плотно прилегают друг к другу. Хвост загнут кольцом или серпом на спину или прижат к бедру.

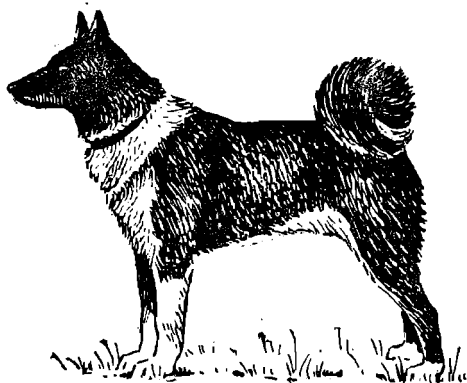
**Западно-сибирская лайка** (рис. 42). Порода собак лесной зоны Урала и Западной Сибири, образовавшаяся путем слияния местных близких отродий лаек. Среднего роста, крепкой, сухой конституции. Высота кобелей в холке 54—60 см, сук — на 2 см ниже; в крестце кобели на 1—2 см ниже высоты в холке; высота сук равна или ниже на 1 см. Поведения уравновешенного, подвижная, с хорошо развитой ориентировочной реакцией. Окрас белый, зонарный и пегий, серый, рыжий и бурый всех оттенков. Черный и чернопегий окрасы допустимы. Шерсть с жестким остевым волосом и хорошо развитым подшерстком. На голове, ушах и конечностях волос плотный, короткий. На лапах волос жесткий, пробиваясь между пальцами, образует «щетку». Хвост хорошо опущен, с нижней стороны волос несколько длинее. Мускулатура хорошо развита. Костяк крепкий. Голова сухая, при взгляде сверху остро клинообразная, приближается по форме к вытянутому равнобедренному треугольнику. Уши стоячие, подвижные, высоко поставленные, в форме вытянутого треугольника. Глаза некрупные, с резко косым разрезом век, сидящие несколько глубже, чем у других пород лаек, цвет темно-карий и карий при любом окрасе. Грудь широкая, глубокая, опущена до локтей. Круп умеренно длинный, слегка покатый. Переход от груди к животу плавный. Конечности мускулистые, сухие, прямые, параллельные. Лапы овальные, пальцы плотно прилегают друг к другу. Хвост круто загнут кольцом на спину или на бок, а также серпом, но в этом случае обязательно касается спины.



Рис. 42. Западно-сибирская лайка.

**Карело-финская лайка** (рис. 43). Порода лаек лесной зоны Карельской АССР, Ленинградской и смежных с ней областей, образовавшаяся путем скрещивания местных отродий лаек с финской птичьей лайкой. Она самая мелкая из охотничьих лаек.

**Карело-финская лайка** (рис. 43). Порода лаек лесной зоны Карельской АССР, Ленинградской и смежных с ней областей, образовавшаяся путем скрещивания местных отродий лаек с финской птичьей лайкой. Она самая мелкая из охотничьих лаек.

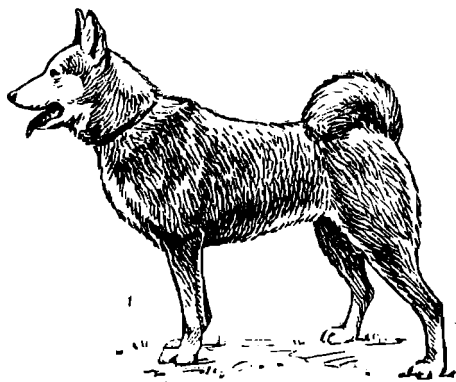

Высота кобелей в холке 42—48 см, сук — на 2 см ниже; в крестце кобели на 1 см ниже. Высота сук в крестце равна высоте в холке. Поведения подвижного, живого темперамента, с хорошо развитой ориентировочной реакцией. Окрас рыжий всех оттенков. Допускаются белые отметины на груди, животе и кончике хвоста. Ноги в чулках. На голове проточина, окрас морды черноватый. Шерсть с жестким остевым волосом и густым подшерстком. Голова, уши и конечности покрыты коротким, жестким, плотным волосом. Мускулатура хорошо развита. Костяк сухой, крепкий. Голова сухая, при взгляде сверху умеренно клинообразная, приближающаяся к равностороннему треугольнику. Уши небольшие, стоячие, подвижные, в форме треугольника, вершины острые. Глаза небольшие, овальные. Цвет темно-карий и карий при любом окрасе. Грудь глубокая, опущена до локтей. Круп широкий, короткий. Живот подобран. Конечности мускулистые, сухие, прямые, параллельные. Лапы округлые, пальцы плотно прилегают друг к другу. Хвост загнут кольцом на спину или прижат к бедру.

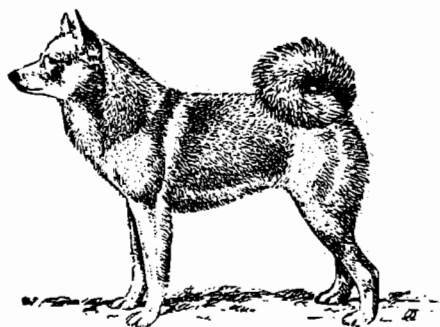

Р и с. 43. Карело-финская лайка.

Наряду с указанными породами лаек в таежной полосе Восточной Сибири (Иркутская область, Приморский край, Камчатка) имеется несколько обособленных отродий охотничьих и ездово-охотничьих лаек, с которыми организованная работа по поддержанию и становлению пород только начинается. Попытка стандартизации их в одну породу восточно-сибирской лайки пока результатов не дала.

## ГОНЧИЕ СОБАКИ

В СССР разводятся три породы гончих собак: русская гончая, русская пегая гончая и эстонская гончая. Первые две — установившиеся, широко распространенные породы. Эстонская гончая — порода еще молодая и имеет пока ограниченное распространение.

Гончие применяются в лесной и лесостепной зонах. Охотятся с ними преимущественно на зайцев и лисиц, а также на волков, шакалов, рысей, косуль и некоторых других зверей. На охоте применяют как одну, так и группу собак (смычок, стайка, стая). Сезоны применения гончих — осень и зима. Назначение гончей:

найти в лесу зверя, поднять его с лежки, преследовать голосом по следу, пока зверь не будет отстрелян охотником или сгонен собакой. Гончие обладают хорошим чутьем, звучным и певучим голосом, злобностью к зверю, а также настойчивостью и неутомимостью в его преследовании.

**Русская гончая** (рис. 44). Одна из самых древних отечественных пород охотничьих собак.

Русская гончая выше среднего роста, крепкой, сухой конституции. Высота в холке для выжлецов (кобелей) 57—65 см; для выжловок (сук) — на 3 см меньше; в крестце на 1—2 см ниже, чем в холке. Поведения спокойного, уравновешенного. Окрас



Рис 44. Русская гончая.

чепрачный багряный и сероватый с подпалинами неяркого желтого цвета или белесоватого. Могут быть небольшие белые отметины на груди и лапах. Шерсть на голове, ушах и ногах короткая, а на остальных частях тела длиннее, особенно вокруг шеи, с густым, мягким подшерстком. На хвосте шерсть средней длины. Мускулатура хорошо развита. Костяк широкий, крепкий. Голова сухая, клинообразная. Переход от черепной части к морде плавный. Уши висячие, в меру тонкие, относительно короткие, треугольной формы, плотно прилегающие к голове, посажены выше линии глаз. Глаза темно-карие и карие, с косым разрезом век. Грудь широкая, глубокая, опущенная до локтей и ниже. Круп широкий, слегка покатый. Живот подобран. Конечности прямые, сухие, мускулистые, параллельные. Лапы крупные, следистые, в комке. Хвост (гон) толстый у основания и постепенно утончающийся к концу, длиною не ниже скакательного сустава или короче на 2—3 см, является наиболее типичным.

**Русская пегая гончая** (рис. 45). Выше среднего роста, крепкой, сухой конституции. Высота в холке выжлецов 57—65 см; выжловок — на 3 см ниже; в крестце на 1—2 см меньше, чем в

ходке, или равна ей. Поведения уравновешенного. Окрас черно-пегий, в румянах. Размер черных пятен не ограничен, вплоть до чепрака, покрывающего все туловище. Румяна (подпал) покрывают голову. Допустим окрас серо-пегий, в румянах и багряно-

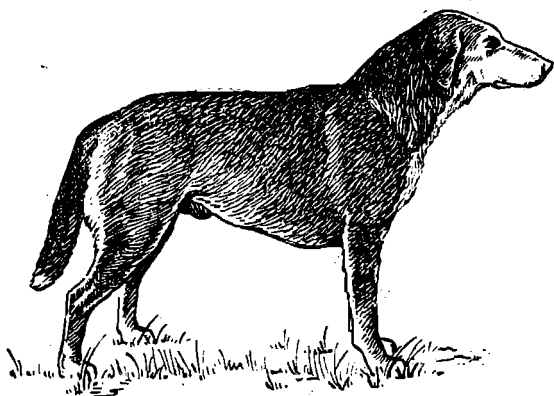

Рис. 45. Русская пегая гончая.

пегий. Шерсть на голове, ушах и ногах короткая, а на остальных частях тела длиннее. Хвост (гон) покрыт равномерно по всей длине прямой, густой, средней длины шерстью саблевидной формы, у основания толстый, к концу постепенно утончается. Длина гона до скакательного сустава или на 2 см короче. Подшерсток хорошо развит. Мускулатура хорошо развита. Костяк широкий, крепкий. Голова сухая. Переход от черепной части к морде с заметным уступом. Уши висячие, в меру тонкие, недлинные, треугольной формы, слегка закругленные на концах, плотно прилегающие к голове, посажены высоко. Глаза

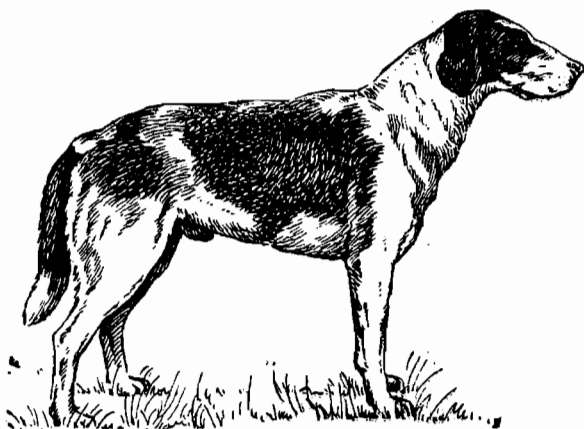

Рис. 46. Эстонская гончая.

темно-карие или карие, круглые. Грудь широкая, глубокая, с бочковатыми ребрами, опущенными до локтей и ниже. Круп широкий, слегка покатый. Живот подобран. Конечности прямые, сухие, мускулистые, параллельные. Лапы большие, в комке, овальной формы, с плотно сжатыми пальцами.

**Эстонская гончая** (рис. 46). Ниже среднего роста, крепкой, сухой конституции. Высота в холке кобелей 45—52 см, сука —

на 3-см меньше; в крестце на 1—1,5 см ниже высоты в холке. Поведения уравновешенного, подвижного. Наиболее распространенный окрас черно-пегий, в румянах, размеры пятен не ограничены, а также серо-пегий, в румянах, багряно-пегий и чепрачный. Шерсть короткая, жесткая, блестящая. Подшерсток развит слабо. Хвост (гон) покрыт равномерно по всей длине шерстью, саблевидный, постепенно утончающийся к концу, длиной до скакательного сустава. Мускулатура хорошо развита. Костяк крепкий. Голова сухая, умеренной ширины и длины. Надбровные дуги ясно выражены. Уши висячие, длинные, низко посаженные, плотно прилегающие к голове. Концы ушей закруглены. Глаза поставлены несколько косо. Грудь широкая, бочкообразная, опущена до локтей. Круп широкий, короткий, слегка покатый. Конечности сухие, мускулистые, прямые, параллельные. Лапы овальной формы, сводистые, с плотно сжатыми пальцами.

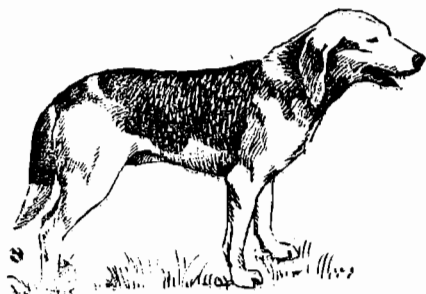
## ЛЕГАВЫЕ СОБАКИ

В эту группу объединяются различные по шерстному покрову (короткошерстные, длинношерстные, жесткошерстные) и по окрасу всегда **виелоухие** собаки. Назначение легавых собак



Рис 47. Поинтер.

заключается в розыске пернатой дичи, затаившейся на земле, указание ее местонахождения стойкой и по команде охотника поднятие на крыло.

Каждая порода легавых имеет определенный, свойственный ей стиль работы (быстрота хода, стойка и пр.). Легавым свойственна манера поиска «челноком», пересекая путь охотнику впереди него, примерно перпендикулярно к направлению его движения.

Легавую собаку любой породы можно приучить к розыску и подачи убитой или раненой дичи в руки охотника как с суши,

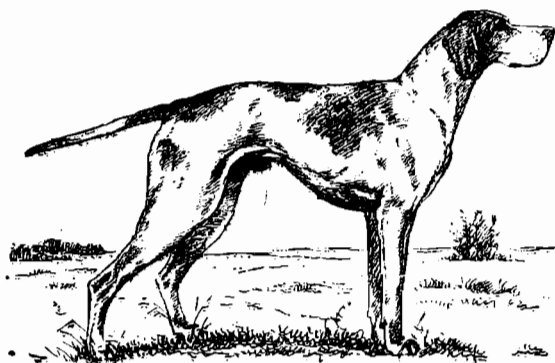
так и с воды. Собаки этих пород используются на летне-осенней охоте по болотной, степной и боровой дичи.

**Пойнтер** (рис. 47). Короткошерстная легавая собака сухой конституции, живая, энергичная в движениях. Поиск на охоте всегда быстрый, галопом.

Собака выше среднего роста, мощная и вместе с тем очень стройная, сухого, крепкого телосложения, с хорошо развитым костяком и упругой, отчетливо выступающей мускулатурой. Характерны высоко поднятая голова и прямой энергичный хвост в виде прута.



Рис. 48. Английский сеттер.

Пойнтер высокоперед, особенно кобели, в холке на 1—2 см выше, чем в крестце. Высота в холке кобелей от 57 см и выше, сук от 54 см и выше. Окрас одноцветный — черный, кофейный, палевый, для последнего — различных оттенков. При сплошном окрасе допускаются белые пятна на морде, груди, горле и концах ног; двуцветный — черно-пегий, красно-пегий, желто-пегий. Шерсть короткая, густая, плотно прилегающая. На голове, ушах и ногах короче. Мускулатура хорошо развита. Голова умеренно длинная, сухая, резко рельефная; между лбом и мордой резкий переход. Затылочный бугор выделяется. Уши висячие, высоко посаженные, тонкие, треугольной формы с округлыми концами, плотно прилегают к скулам. Глаза средней величины, круглые, с прямым разрезом век. Цвет глаз в тон или темнее пежин. Грудь глубокая, опущенная до локтей, плавно переходит в линию живота. Спина широкая, мускулистая; круп длинный, широкий, слегка покатый. Живот подобран. Конечности мускулистые, прямые, параллельные. Лапы овальной формы, пальцы плотно сжаты. Хвост (прут) гибкий, подвижной, по длине недостает 2—3 см до скакательного сустава.

**Английский сеттер** (рис. 48). Собака среднего роста, пропорционального, несколько приземистого сложения, сухой и крепкой

конституции. Высота в холке кобелей не меньше 56 см, сук — на 2 см ниже. Подвижная, энергичная, ласковая. Окрас белый с черными пятнами, разбросанными по туловищу и голове; белый в желтых или красных пятнах или крапе; белый в светло- или темно-коричневых пятнах или крапе; трехцветный — стальной, темно-серый или же с крапом на ногах. Шерсть густая, блестящая. Волос прямой, на ногах может быть слегка волнистым, но не завиваться кольцами. На голове и передней стороне ног волос короткий. На ушах, на нижней части груди, на задней стороне

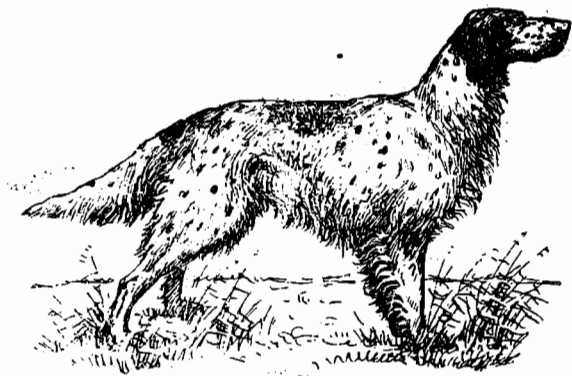
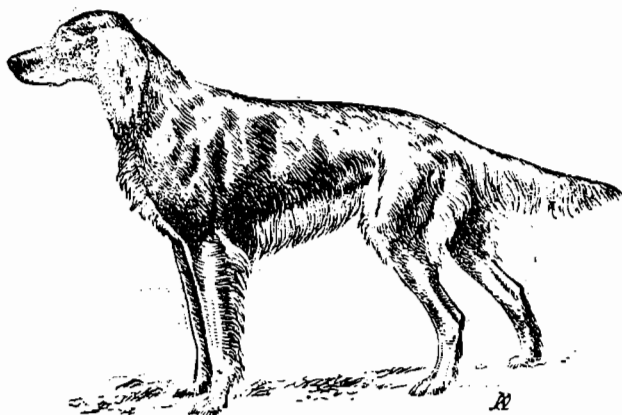

Р и с. 49. Ирландский сеттер.

ног, а также по нижней стороне хвоста волос длиннее и гуще, образует очесы и подвес. Костяк и мускулатура хорошо развиты. Голова легкая, сухая, длинная, пропорциональна общему складу собаки. Переход ото лба к морде хорошо выражен. Уши висячие, тонкие, неширокие, в нижней части слегка закругленные, посажены на линии глаз, плотно прилегают к скулам. Глаза круглые с прямым разрезом век, темно-коричневого цвета. Грудь опущена до локтей; ребра хорошо развиты. Круп длинный, широкий, слегка покатый. Живот умеренно подобран. Конечности сухие, костистые и мускулистые, прямые, параллельные. Лапы слегка овальные, пальцы сжатые. Хвост прямой или саблевидный.

Шерсть на хвосте прямая или слегка волнистая, без курчавости и завитков, на середине наиболее длинная, к концу хвоста постепенно укорачивается.

**Ирландский сеттер** (рис. 49). Умеренно длинношерстная легкая собака, сплошного каштаново-рыжего окраса. Среднего роста и пропорционального сложения, сухой, крепкой конституции. Высота в холке кобелей 57—65 см, сук — на 3 см ниже. Высота в холке больше высоты в крестце на 2—3 см. Подвижная,

энергичная. Окрас темно-красно-рыжий, однотонный, цвета полированного красного дерева. Шерсть средней длины, густая, нежесткая, прямая, плотно прилегающая. На голове и передней стороне ног шерсть короткая, на туловище длиннее. На ушах, нижней поверхности груди, задней стороне ног от локтей до лап, а также на нижней стороне хвоста шерсть длиннее, чем на туловище, образует очес и подвес. Между пальцами лап шерсть густая, «щеткой». Голова длинная, сухая, неширокая. Переход ото лба к морде плавный. Уши висячие, тонкие, мягкие, закругленные на концах, средней длины, посажены на уровне глаз, плотно прилегают к скулам.



Рис. 50. Шотландский сеттер.

Глаза овальной формы, темно-карие. Зубы белые, крепкие. Грудь неширокая, длинная и глубокая, спущенная до локтей. Круп мускулистый, широкий, длинный, слегка покатый. Живот подобран. Конечности сухие, костистые и мускулистые, прямые, параллельные. Лапы небольшие, овальные, с плотно сжатыми пальцами. Хвост равномерно утончается к концу, подвижной, прямой или саблевидный. Длина хвоста до скакательного сустава или на 2—3 см короче, шерсть у основания к середине с нижней части удлиняется, образуя подвес (перо).

**Шотландский сеттер** (рис. 50). Собака выше среднего роста, слегка высокопередая, длинношерстная, пропорционально сложенная, с крепким костяком и хорошо развитой мускулатурой, с массивной, пропорционально туловищу, головой. Тип конституции крепкий. Высота в холке кобелей не ниже 58 см, сук — на 3 см ниже. Черного окраса с блестящим отливом. Подпалины яркого рыже-красного цвета, четко ограничены от основного окраса, расположены над глазами, на бровях, на внутренней поверхности ушей, спереди на груди, на морде под скулами, по гу-

бам, под нижней челюстью, по нижней части шеи, на ногах спереди до конца лап. На голове и передней стороне ног волос короткий, плотно прилегающий; на ушах и нижней части груди и живота, на задней стороне передних и задних ног волос более длинный и густой, образует очесы. На нижней части хвоста волос образует подвес. Голова массивная, но сухая с четко выраженным затылочным бугром, с широкой теменной частью и выдающимися надбровными дугами. Переход ото лба к морде резко выражен. Уши висячие, посажены несколько выше уровня глаз, мягкие, широкие, длинные, концы закругленные, плотно прилегающие к скулам. Глаза крупные, круглые, темно-карего

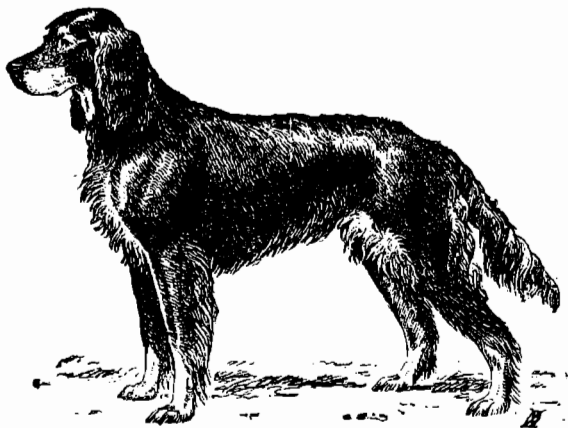

Рис. 51. Короткошерстная немецкая легавая собака.

цвета. Грудь широкая и умеренно глубокая. Ребра достигают локтей. Круп широкий, длинный, выпуклый, слегка покатый, мускулистый. Живот умеренно подобран. Конечности сухие, массивные, мускулистые, прямые, параллельные. Лапы сухие с плотно сжатыми пальцами, между ними длинная шерсть. Хвост прямой или слегка саблеобразный, не длиннее скакательного сустава.

**Короткошерстная немецкая легавая собака** (рис. 51). Применяется для охоты по боровой, болотной и степной дичи и некоторым видам зверей. Задача собаки на охоте та же, что и у всех собак легавых пород: разыскать птицу, указать место ее нахождения стойкой и по команде охотника поднять ее на крыло. При охотах по водоплавающей птице в густых камышах собака должна самостоятельно, без стойки поднять птицу на крыло в пределах убойного выстрела от охотника. На всех охотах по пернатой дичи собака должна по команде охотника подавать битую птицу или подранка как с суши, так и с воды. На охоте по зверю (заяц, енотовидная собака, дикая коза и т. п.) собака ис-

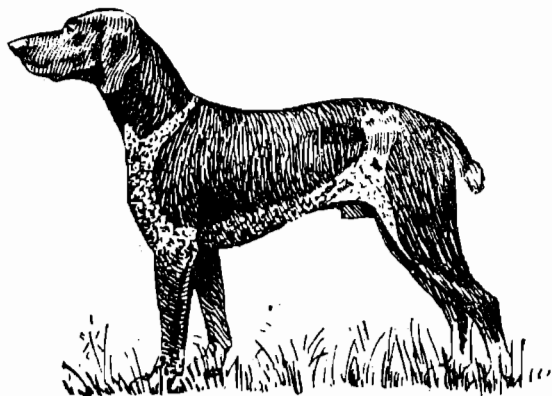

пользуется для преследования раненого зверя или отыскания убитого. Некрупного раненого зверя собака должна задушить и так же, как убитого, принести охотнику. К крупному раненому или убитому зверю она должна лаем подзвать охотника, не отходя от зверя. Собака обладает выносливостью, хорошим верным чутьем, способностью к следовой работе, спокойным, но энергичным поискам, врожденной стойкой по птице, способностью к подаче дичи. Собака может применяться на охоте по всей территории СССР, за исключением районов Крайнего Севера. Собака умеренно крупная, крепкая, слегка высокопередая, пропорционально сложенная, энергичная, с мощным, но негрубым, хорошо развитым костяком. Тип конституции крепкий, сухой. Характер уравновешенный, подвижной. Высота в холке кобелей 60—65 см, сук — 56—62 см. Окрас кофейный, от светлого до темного, кофейно-пегий, кофейный с крапом, кофейный с проседью, сплошной кофейный. Допускаются, но нежелательны, белые собаки с крапом и мелкими пегинами. Голова обычно вся кофейная. Шерсть короткая, блестящая, прямая, жесткая и густая. На ушах и голове шерсть короче и мягче. На ногах шерсть короче, чем на корпусе, но очень жесткая. Мускулатура хорошо развита. Голова среднего размера, нетяжелая, пропорциональна корпусу, при осмотре сверху и сбоку клинообразная, но не узкая. Переход ото лба к морде плавный. Уши висячие, высоко посаженные, треугольной формы, тупоокругленные, плотно прилегают к щекам. Глаза с овальным разрезом век, слегка косо поставленные, цвет карий или светло-карий. Грудь неглубокая, опущенная до локтей. Круп широкий, длинный, мускулистый. Живот умеренно подобран. Конечности сухие, костистые, мускулистые, прямые, параллельные. Лапы овальные, с плотно сжатыми пальцами. Хвост купированный (оставляется от  $\frac{1}{3}$  до  $\frac{1}{2}$  хвоста).

**Жесткошерстная немецкая собака** (рис. 52). Применяется для охоты на боровую, болотную, степную и водоплавающую дичь. Можно также использовать для охоты на некоторые виды зверей. Задача собаки на охоте та же, что и у всех собак легавых пород. При охоте в очень густых зарослях, а также на водоплавающую дичь в густых камышах она должна без стойки поднять птицу на крыло на расстоянии убийного выстрела от охотника и подать убитую дичь. Собаку можно использовать для преследования или нахождения по следу раненого или убитого зверя.

Жесткошерстная легавая собака обладает большой выносливостью, хорошим верхним чутьем, способностью к следовой работе, энергичным, но спокойным поиском и врожденной стойкой по птице.

Собака умеренно крупная, слегка высокопередая, пропорционального сложения, с мощным, но негрубым костяком и хорошо развитой мускулатурой, крепкой, сухой конституцией. Характер уравновешенный. Высота в холке кобелей 60—65 см, сук —

58—63 см. Наиболее характерные окрасы — кофейный или ярко выраженный кофейно-пегий по серо-стальному фону, кофейно-пегий с крапом, кофейный с проседью. Шерсть очень жесткая, недлинная, прямая, плотно прилегающая. На голове типичная оброслость в виде кустистых бровей, пучков перед глазами на переносице, недлинных усов и бороды. Костяк крепкий, хорошо развит. Мускулатура хорошо развита. Голова сухая, пропорциональная туловищу, удлинненной формы, клинообразная при осмотре сверху и в профиль. Переход к морде плавный. Уши висячие, умеренной длины и толщины, посажены выше линии глаз,



Рис 52. Жесткошерстная немецкая легавая собака.

треугольной формы, закругленные, плотно прилегают к щекам. Глаза овального разреза, слегка косо поставлены, цвет коричневый, предпочтителен черный. Грудь спущена до локтей. Переход от груди к животу плавный. Круп длинный, широкий, слегка покатый, мускулистый. Живот умеренно подобран. Конечности сухие, прямые, параллельные. Лапы овальные, пальцы сжаты, между ними густая шерсть. Хвост купируется (оставляется от  $\frac{1}{3}$  до  $\frac{2}{3}$  длины хвоста).

**Длинношерстная немецкая легавая собака.** Применяется для охоты на боровую, болотную, степную и водоплавающую дичь, а также может быть использована для охоты на некоторые виды зверей. Характер работы тот же, что и двух предшествующих пород. Собака вынослива, холодоустойчива, имеет хорошее чутье, обладает способностью к следовой работе, врожденной стойкой по птице и способностью к ее подаче. Имея плотный и длинный волос, она может работать в тяжелых условиях леса и болота и при неблагоприятных климатических условиях.

Длинношерстная легавая энергична, крепка, пропорционального сложения, с мощным, но неглубоким костяком и развитой

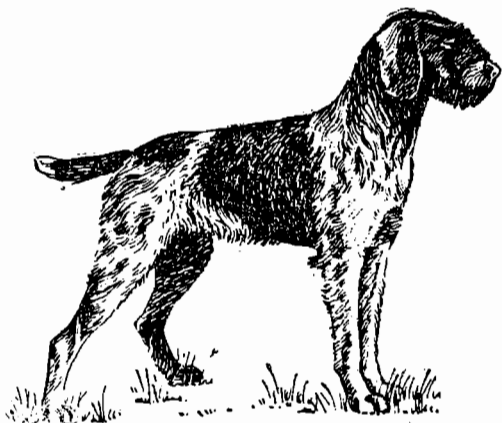
мускулатурой. Тип конституции крепкий, сухой. Характер уравновешенный. Высота в холке кобелей 60—66 см, сук — 57—64 см. Окрас кофейный, кофейно-пегий, кофейно-пегий с крапом, кофейный с проседью. Шерсть длинная, блестящая, волнистая, жестковатая, густая и прилегающая к телу. Длина волос на голове значительно короче, чем по туловищу. Голова длинная, клинообразная, сухая, пропорциональна туловищу. Переход ото лба к морде хорошо выражен. Уши висячие, посажены выше линии глаз, треугольной формы, закругленные, лежат свободно, но прилегают к голове. Глаза овальные, поставлены слегка косо. Цвет глаз коричневый, всех оттенков. Грудь глубокая, ребра спущены до локтей, несколько бочковатая. Круп широкий, длинный, слегка скошенный, мускулистый. Живот подобран. Конечности сухие, костистые, мускулистые, параллельно поставленными. Лапы овальные, с плотно сжатыми пальцами; между пальцами густая, плотно прилегающая шерсть. Хвост толстый, у основания саблевидный, с густым подвесом.

## НОРНЫЕ СОБАКИ

Приспособлены для преследования некрупного зверя (лисицы, барсука, енотовидной собаки) в норе или для задержания его в каком-либо другом месте, укрывающем его от преследования, для выставления зверя из норы в сеть или под выстрел. По своей породе норные собаки подразделяются на жесткошерстных, гладкошерстных фокстерьеров и такс.

**Жесткошерстный фокстерьер** (рис. 53). Крепкой, сухой конституции, квадратного формата (кобели и суки). Костяк крепкий, но негрубый. Мускулатура хорошо развита. Высота в холке кобелей 35—40 см, сук — 34—39 см. Характер возбудимый, подвижной. Обладает живым темпераментом. Окрас белый с черными, рыжими и серыми пятнами. Пятна могут быть разной величины и оттенков. Допускаются чисто-белые собаки. Шерстный покров является характерным признаком этой породы. Длинные, одинаково густые, грубые, щетинистые волосы на голове, туловище и на конечностях. Подшерсток густой, мягкий. На верхней челюсти длинная щетинистая шерсть, образующая так называемые «усы», на нижней челюсти — «борода». Усы и борода, сливаясь, придают морде прямоугольную форму. Голова длинная, сухая, клинообразная, почти с незаметным переходом к морде. Уши, висящие на хряще, маленькие, тонкие, треугольной формы, поставлены несколько косо вперед. Глаза небольшие, глубоко сидящие, округлой формы, косо поставленные, коричневого и темно-коричневого цвета. Зубы крепкие. Круп короткий, почти горизонтально поставленный, широкий, мускулистый. Грудь спущена до локтей. Живот умеренно подтянут. Конечности прямые, параллельные, мускулистые. Лапы маленькие,

круглые, с плотно сжатыми пальцами. Хвост купируется (оставляется  $\frac{2}{3}$  длины), высоко и почти вертикально поставленный.

**Гладкошерстный фокстерьер** (рис. 54). Сухой крепкой конституции, квадратного формата. Костяк крепкий, легкий, муску-



Рис. 53. Жесткошерстный фокстерьер.



Рис. 54. Гладкошерстный фокстерьер.

латура хорошо развита. Высота в холке кобелей 35—40 см, сук — 34—39 см. Характер возбудимый. Окрас белый с черными, рыжими и серыми пятнами. Пятна могут быть разной величины, оттенков, сочетаний в любых комбинациях указанных окрасов. Шерстный покров густой, жесткий, волосы прямые, плотно приле-

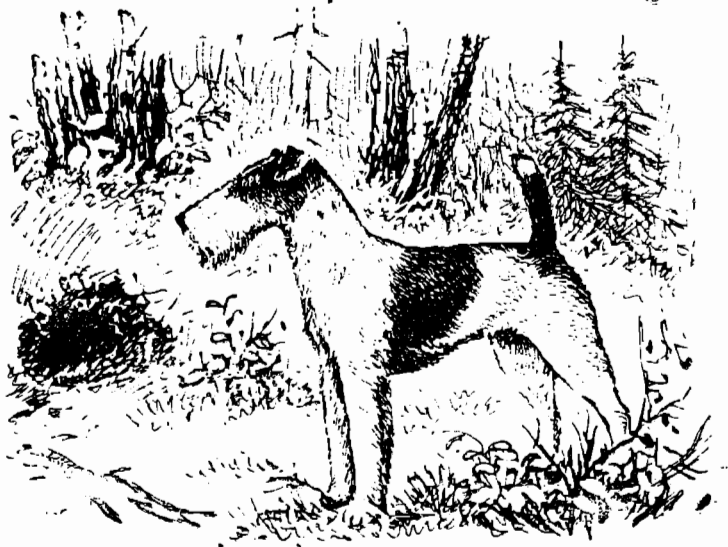
гающие, с подшерстком. На голове, ушах и конечностях волос более короткий. Голова длинная, сухая, клинообразная, с плавным переходом к морде. Уши, висящие на хряще, маленькие, тонкие, треугольной формы, поставлены несколько косо вперед. Глаза небольшие, глубоко поставленные, коричневого цвета. Зубы крепкие. Круп короткий, почти горизонтально поставленный, широкий, мускулистый. Грудь умеренно широкая и глубокая, опущена до локтей. Живот умеренно подтянут. Конечности прямые, параллельные, мускулистые. Лапы маленькие, круглые, с плотно сжатыми пальцами. Хвост купированный (оставляется  $\frac{2}{3}$  длины), почти вертикально поставленный, упругий, держится энергично и напряженно.



Рис. 55. Гладкошерстная такса.

**Таксы.** Различают три разновидности этой породы по шерстному покрову при всех прочих одинаковых стандартных признаках: гладкошерстные (рис. 55), длинношерстные и жесткошерстные.

Такса — приземистая, коротконогая с хорошо развитым костяком и мускулатурой. Крепкой конституции. Передняя часть туловища развита сильнее задней. Высота в холке кобелей 16—17 см, сук — на 2 см меньше. Характер уравновешенный, подвижной. Окрас рыжий и желтый разных оттенков, черный, коричневый или серый, с ржаво-коричневыми или желтыми подпалинами, мраморный, пятнистый, рыжий или желтый, с более темными пятнами; у гладкошерстных такс шерсть блестящая, жестковатая, но негрубая, плотно прилегающая. На нижней стороне хвоста волос длиннее и жестче, на голове и ушах более короткий. У длинношерстных такс шерсть прямая, длинная, прилегающая к телу, с подшерстком. У жесткошерстных такс шерсть прямая, жесткая, густая, плотно прилегающая, недлинная (около 3 см) с густым подшерстком. Мускулатура хорошо развита. Костяк крепкий, более тяжелый в передней части тела. Голова

клинообразная, сухая, вытянутая. Уши висячие, средней длины, тонкие и мягкие, довольно широкие, высоко посаженные, закругленные на концах, плотно прилегающие к скулам. Глаза средней величины, овальные. Цвет глаз от темно-карего до светло-карего. Грудь широкая, выдающаяся вперед, спускающаяся ниже локтей. Круп недлинный; широкий, слегка покатый, с хорошо развитой мускулатурой. Конечности сухие, мускулистые. Своеобразны в породе предплечья — они короткие, при взгляде спереди — не прямые, а дугообразно изогнуты и поставлены наклонно внутрь, очень мускулистые. В профиль предплечья выглядят прямыми. Лапы сводистые, с плотносжатými пальцами. Хвост саблевидный, по длине доходит до конца плусны, у основания толстый, постепенно утончающийся к концу.

## СПАНИЕЛЬ

Применяется для охоты на болотную, полевую, степную, боровую и водоплавающую птицу (рис. 56). Задача спаниэля на охоте — разыскать дичь, поднять ее на крыло и после выстрела охотника по его приказанию подать убитую птицу. Спаниэль обладает врожденной склонностью к работе в воде и подаче убитой дичи, рано принимается за работу, не требуется больших трудов для его натаски. Сезоны применения — лето и осень, а в южных районах и зима.



Рис. 56. Спаниэль.

Спаниэль — длинношерстная охотничья собака небольшого роста, слегка приземистая, но пропорционального и крепкого сложения, энергичная, с хорошо развитым костяком и мускулатурой, с длинными, висячими ушами, покрытыми волнистой шерстью. Хвост с подвесом, наполовину купированный. Высота в

ходке кобелей 38—44 см, сук — 36—42 см. Окрас одноцветный—черный, коричневый и рыжий; двуцветный — черно-пегий, коричнево-пегий и рыже-пегий; трехцветный — черный или коричневый с белыми и рыжими пятнами, а также черный с рыжими подпалинами. Шерсть длинная, мягкая, блестящая, прямая или слегка волнистая, плотно прилегающая. Голова сухая, длинная; переход ото лба к морде резкий. Уши висячие, длинные, широкие, относительно тяжелые, плотно прилегающие к скулам, снизу округлые, посаженные немного выше линии глаз. Глаза круглые, некрупные, с прямым разрезом век, цвет темно-карий или светло-карий в зависимости от тона окраса шерстного покрова. Грудь их глубокая и длинная, опущена до локтей. Круп широкий, длинный, слегка покатый, мускулистый. Живот умеренно подтянут. Конечности сухие, прямые, параллельные. Лапы округлые, сводистые, с плотно сжатыми пальцами и густым длинным волосом между ними.

## НАХАЖИВАНИЕ ЛАЕК

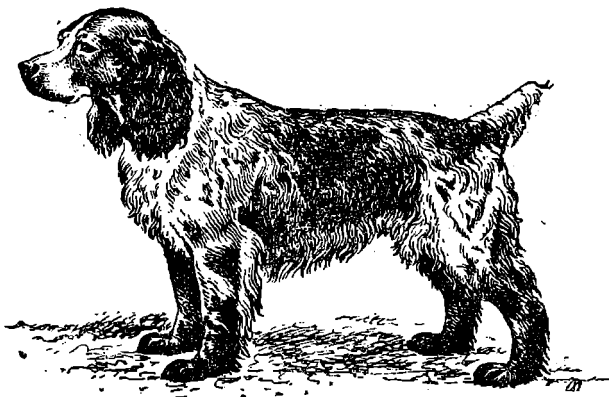
С первых же выходов с молодой лайкой в лес необходимо развивать у нее самостоятельность поведения, приучить щенка находить владельца по следу. Достигается это простым приемом. Собака увлеклась лесом и забежала достаточно далеко; владелец прячется за любое укрытие (но не выпуская собаку из поля зрения); щенок, спохватившись, побежит обратно, начнет беспокойно бегать, искать хозяина. При удалении нужно его освиستنуть — вернуть назад и, когда он окончательно не сможет вас найти или начнет нюхать землю, ища след, в этот момент нужно ему помочь и показаться, обласкать его и идти дальше. Через 5—6 таких уроков щенок приучится искать вас по следу, после чего будет гораздо увереннее и самостоятельнее вести себя в лесу.

Гуляя с лайкой по лесу, нужно избегать дорог, так как молодые лайки очень любят играть и бегать по дорогам. Эта привычка впоследствии может плохо сказаться на поиске и добычливости лайки. Нужно чаще менять направления в лесу и при каждом изменении направления давать сигнал собаке. Это приучит ее к правильному поиску на кругах и обыскиванию значительно большей местности и площади леса.

Необходимо выбирать лес, где лайка будет наиболее часто встречаться с белкой и боровой дичью.

Первых встреченных лайкой белок, тетеревов и других объектов охоты щенок облаивать не будет, он будет вертеться под деревом и скулить. Его нужно обласкать и поощрить, попытаться, если это возможно, согнать белку на другие деревья, показывая щенку. Тем самым с первых же шагов приучать лайку к

верховой слежке и преследованию зверька, что является одним из главных качеств работы лайки.

Чтобы скорее обучить лайку работать по пушному зверю и, в частности, по белке, полезно брать ее с опытной рабочей собакой, но до известного момента, то есть до тех пор, пока щенок поймет, где и как нужно искать белок, как говорят, «поднимает голову». С этого момента с молодой лайкой нужно работать в одиночку — лишить ее возможности надеяться на взрослую собаку и приучать искать белок самостоятельно.

При первых самостоятельно облаивных белках к щенку нужно поспешить и попытаться согнать белку на другие деревья, этим закрепить в нем уверенность в правильности его работы. В дальнейшем спешить не следует, пусть лает, развивает злобность и вязкость. Подходить к собаке нужно бесшумно, скрадом, не ломать под ногами сучьев; этим вы не спугнете белку, она не спрячется в кроне деревьев, быстрее ее обнаружите и вновь сможете погонять зверька по деревьям, преследуя единственную цель — развить у собаки безупречную верховую слежку, крайне необходимую на практической охоте.

Лайки, не обладающие этим качеством, часто упускают зверька и охота идет впустую.

Для обработки манеры облаивания, наблюдения за найденной белкой не от комля дерева, а с позиции видимости всей кроны дерева необходимо использовать первые совместные выходы с опытной собакой. Когда опытная собака начнет полайку, щенка нужно взять на поводок и подходить с ним к дереву. Выбрав удобную позицию, с которой видна вся крона дерева, фиксируют его внимание именно на дереве с белкой. Ваш напарник по охоте, вырубив колот или взяв другой тяжелый предмет, обстукивает дерево; белка, не выдержав сотрясения дерева, начнет метаться по веткам и будет пытаться перепрыгнуть на соседнее дерево.

Щенок, увидя белку, неизбежно придет в возбуждение, начнет полайку. А как только белка прыгнула и пошла «вершить», щенка немедленно отпустить с поводка, чтобы он дальше вел белку верхом и облаивал.

В этих случаях гнать белку необходимо максимально долго. Благодаря этим приемам лайка быстро приучается наблюдать за деревом с белкой с позиции видимости кроны, а следовательно, никогда не упустит уходящего верхушками деревьев зверька.

Верность работы лаек, точное облаивание дерева с белкой достигается терпением и трудом. Необходимо, чтобы собака, почуввав белку, сама ее выследила, обнаружила на дереве и облаивала. Для этого не нужно на первых порах гнаться за большим количеством найденных и добытых белок. В погоне за количеством добытых белок многие неопытные охотники, как только лайка почуяла и еще не обнаружила зверька, а лишь дала по-



верочный голос, мчатся к ней со всех ног и начинают обстукивать деревья, сами не зная, на каком из них находится белка, этим самым выключают собаку из самого ответственного момента работы, т. е. от причувания до обнаружения — выслеживания белки. В этих случаях лайка теряет уверенность и самостоятельность, а доверяя охотнику, лает на все деревья, по которым он стучит. Или более того: привыкнув к помощи охотника, лайка, почуяв белку, не старается ее обнаружить, а лает на первое попавшееся дерево, около которого почуяла запах зверька, а при подходе охотника молча смотрит на него и ждет, когда же он начнет стучать и влезать на деревья, чтобы выгнать белку. Так прививается лайкам порочная манера работы — пустолайство. Никогда не нужно спешить помогать молодой собаке и тем портить ее, нужно терпеливо развивать в ней самостоятельность.

Последний очень важный момент при нахаживании лайки как по зверькам, так и боровой птице — это отработка вежливого и бережного отношения к добытой дичи. Часто молодые лайки первых упавших на землю белок или птиц грубо и с жадностью хватают, треплют, убегают с ними от владельца и, будучи в сильном возбуждении, начинают мять, рвать и даже пожирать. От этого порока лайку нужно отучать сразу же. Как только лайка взяла упавшую дичь, необходимо спокойно давать команды «сидеть», «ко мне» и быстро, но так, чтобы не спугнуть собаку, подойти к ней и забрать добытое. Затем, не выпуская из рук добычи, позволить собаке облизать ее, необходимо собаку обласкать, дать ей в награду лакомство, а также лапки белки или тетерева. Собаку, возбудимую и непослушную, прежде, чем отстрелять белку, надо взять на длинный, крепкий шнур для того, чтобы она не могла убежать с белкой и после того, как белка взята, также обласкать собаку и дать лакомство. Затем белку убрать, а собаку послать в поиск.

Тушки белок можно скармливать, когда они остынут, при этом непременно удалить внутренности, так как в кишечном тракте белок часто бывают глисты, которыми заражаются лайки.

Практикуя все эти приемы, вы скоро выработаете у лайки доверие к вам, послушание и бережное отношение к дичи.

У охотников-спортсменов нередко имеются лайки, которые аккуратно берут упавшую белку или птицу и подносят к ногам владельца, за что и получают на испытаниях высший балл оценки за отношение к битому зверю или птице.

Лайка, хорошо приученная искать белок, как бы по инерции начинает хорошо работать и по всем другим зверькам и боровой птице.

Бывалые охотники знают, что лайка облаивает белок и птиц неодинаково, она меняет тембр голоса и частоту его отдачи. Поэтому, заранее зная, на что лает собака, охотнику легче ориентироваться и принимать решение о характере подхода к собаке.

Нахаживание и охота с лайкой по боровой птице также проста и очень скоро осваивается лайкой. В крупном лесу взматеревших тетеревов и рябчиков нужно искать рано утром на пригретых местах, на ягодниках. В начале сезона охоты птицы держатся выводками. Напав на наброды птиц, лайка возбуждается, начинает шнырять в траве, фыркая и усиленно крутя хвостом; это значит, что птицы где-то рядом. Вскоре тетерева или рябчики, преследуемые лайкой, с шумом вылетают с кормовых мест и на глазах у лайки рассаживаются и прячутся на ближайших деревьях. Это неизбежно вызовет азарт у лайки и она начнет облаивать одну из птиц. Подходить на лай нужно осторожно, прячась за кусты и другие укрытия, иначе легко спугнуть выводок и он улетит без выстрела. Высмотрев одну из птиц, сделать верный выстрел. Упавшую птицу, как и белку, необходимо тут же у собаки отобрать, дать полизать ее, не позволяя грубо хватать и выдирать перья. Собаку обласкать, дать ей лакомство и лапку тетерева или другой убитой птицы. Неважно, что в это время с шумом сорвется весь выводок и улетит, именно по первым трофеям боровой дичи необходимо приучить лайку к вежливому обращению.

Достаточно несколько таких уроков, и лайка поймет свое назначение в лесу, дальше нужно только совершенствовать ее мастерство на охотах по боровой дичи.

Иначе обстоит дело при охотах в мелколесье, на больших полянах, возле хлебных полей или в мелких березняках и ивняках, где часто бывают выводки тетеревов, там лайка не сможет посадить их на деревья, они улетят в крупный лес. Здесь стрельба производится по взлетающей птице. В данном случае для успешной охоты от лайки требуется абсолютное послушание и позывистость, она должна работать в полном контакте с владельцем в пределах верного выстрела, то есть 35—40 м.

Так же, как и в крупном лесу, попав на наброды птиц, лайка возбуждается и начинает быстро искать стелющимся красивым поскоком. Молодую, особенно горячую собаку необходимо командами, лаской, всеми мерами, кроме грубости, сдерживать и не отпускать от себя вне пределов ружейного выстрела. Иначе лайка уйдет и разгонит тетеревов до вашего прихода. Всякие строгости по отношению к собаке после этого бывают бесполезны и даже вредны, так как она не поймет, за что ее наказали.

Преследуя в траве выводок и причуя его в непосредственной близости, лайка прекращает бег, а припадая к земле, тихо тянется к выводку и непосредственно перед броском на птиц обязательно остановится. Этой паузы вполне достаточно, чтобы снять ружье и приготовиться к выстрелу. Именно такой стиль работы характерен для лайки в мелколесье и это нужно закреплять. Лайки быстро усваивают это требование и начинают работать в контакте с владельцем, применяясь к характеру и условиям охоты. Нередко опытные лайки в таких местах обходят выводок

с противоположной стороны и выгоняют его на охотника. Во всех случаях и на любой охоте лайку нужно пускать против ветра, это облегчит работу собаки, сделает охоту добычливее и несравненно интереснее. Молодые лайки это также быстро усваивают и мастерски начинают пользоваться воздушными течениями.

Следует не забывать о том, что лайки очень обидчивы и не терпят промахов, нередко после нескольких неудачных выстрелов они приходят в крайнее раздражение, перестают правильно работать, а будучи возбужденными выстрелами, начинают гоняться за тетеревами вне выстрела, не обращают внимания на команды, крики и все проклятия владельца, либо совсем перестают искать и ходят следом за ним.

Охота с лайкой по боровой птице (тетерев, рябчик) проходит нормально до середины сентября, далее птицы не выдерживают облаивания и улетают задолго до подхода охотника, в это время охота на тетеревов заканчивается, а продолжается еще долго на глухарей — там, где охота разрешена на эту редкую птицу.

В заключение раздела охоты по боровой птице следует предупредить молодых охотников о том, что охота с лайкой по боровой птице никогда не бывает столь добычливой, как например, с хорошей легавой собакой.

С лайкой же, будь то в крупном лесу или в мелколесье, удается взять одну, редко двух птиц из выводка, остальные улетают.

Воспитанная лайка полностью находится в подчинении хозяина, и не от нее зависит количество добытого, но она подаст вам подранка или битую птицу; рвут, мнут и даже поедают битую дичь только плохо воспитанные лайки.

Охота с хорошо подготовленной лайкой по утке, как и по тетереву, доставляет истинное наслаждение и много волнующих моментов. Лаек к охоте на уток готовят с 9-месячного возраста. Но лучше готовить с полуторагодовалого возраста, т. е. когда лайка окрепнет и взматерет.

Охота на уток требует большой физической силы и натренированности собаки. Работая в плыве среди водной и надводной растительности и преодолевая другие препятствия, горячая лайка выбивается из последних сил. Чрезмерная физическая перегрузка собаки нередко приводит к расширению сердца лайки, что безусловно впоследствии снизит ее быстроходность и выносливость на работе в лесу. Нахаживание лаек по утке весьма просто. На этой работе от лайки требуется сила, хорошее чутье и послушание. (Принимаем во внимание, что лайка заранее приучена к воде, любит купаться, плавать, доставать и выносить из воды заброшенные владельцем предметы). Выбрав озеро, залив или протоку с заросшими осокой берегами, но с чистым зеркалом воды, молодую лайку на поводке подводят к водоему с под-

ветренной стороны. Лайка, прихватив запахи уток, сильно потянет к воде, ее нужно усадить, обласкать и успокоить, а подойдя ближе к озеру, спустить с поводка (без ошейника). Следуя против ветра, командуют «иди, иди», но не отпускают лайку на дистанцию вне выстрела, собака скоро к этому привыкнет и будет работать в содружестве с владельцем.

Причуяв или услышав затаившихся в прибрежных зарослях уток, лайка на прыжках идет в воду, преследуя уток, поднимает их на крыло, либо выгоняет на чистую воду. Если это происходит в период охоты, не нужно пропускать случая застрелить утку на глазах лайки. Дальнейшая задача охотника заключается в том, чтобы научить лайку найти упавшую в заросли утку и вынести к ногам владельца. Достаточно нескольких таких уроков и лайка готова к практической охоте. Путем ласкового обращения с собакой нужно добиться того, чтобы она обыскивала все характерные места пребывания утки, а владелец шел по сухому берегу, но не наоборот. Вначале не следует переутомлять собаку, иначе это ей надоеет и она перестанет искать. Нужно лайку всегда держать в рабочем накале.

Часто для скорейшей притравки молодых лаек по утке применяют подсадных уток. Например, селезней и уток со связанными лапками и подрезанными маховыми перьями по одной выпускают в водоем на глазах у собаки. Лайки быстро приучаются плавать, находить уток в осоке, ловить их и невредимыми выносить к ногам владельца. Часто молодые лайки выносят утку на ближайший берег, не слушая команды «ко мне», в этих случаях нужно обежать берег и встретить собаку с уткой. Этот прием вырабатывает у лайки навык приносить дичь к охотнику. Такая практика притравки исключает поездки, хотя и в специально отведенные водоемы с дикими утками. Этот полезный опыт необходимо практиковать всюду.

Охота с лайкой по утке обеспечивает выполнение дневных норм выстрела, ликвидирует потерю подранков, так как лайка достанет подранка или битую птицу из любой крепи, недоступной человеку.

Охотник должен иметь в виду, что не каждая лайка сразу охотно пойдет в воду, некоторые лайки не любят воду, их нужно приучать к этому осторожно, но настойчиво. Возбудив лайку каким-либо предметом, забрасывают его сначала возле берега, чтобы собака легко его достала. Постепенно расстояние увеличивается, и лайка незаметно для себя привыкает апортировать — выносить предмет на берег. Безусловно лучше, если таким предметом будет сама утка. Но ни в коем случае нельзя собаку толкать и сбрасывать в воду силой. Этим легко ее испортить, внушить страх к воде и навсегда отучить от охоты на уток.

Кроме описанных охот, лайки при хорошем, умелом нахождении хорошо работают по соболу, куннице, по енотовидной собаке, барсуку, хору, горностаю и др.

Специального обучения лаек для охоты на куниц и соболей обычно не проводят. Эта охота схожа с охотой на белку.

Из хороших лаек — бельчатниц легко вырабатываются куньицы и соболятницы, все дело в практике и знании владельцем повадок этих ценных зверьков.

## НАГОНКА ГОНЧИХ

Гончая собака должна быть физически сильной, способной без усталости преследовать зверя в течение нескольких часов подряд.

При подготовке гончей для работы в поле очень важно, чтобы у нее были хорошо набиты подошвы лап, иначе после первого выхода в поле она собьет себе лапы и надолго выйдет из строя.

Для тренировки лап гончей можно практиковать следующее: во время прогулок выходить с гончей на асфальт, каменную мостовую (тротуар, шоссе) и ходить с ней 30—40 минут по асфальту быстрым шагом, так чтобы гончая шла за вами рысцей.

Такие прогулки по жесткому грунту или шоссе являются хорошей тренировкой подошв лап гончей. Начинать прогулки с гончей нужно примерно за месяц до сезона охоты или нагонки.

Пол вольера, где содержится гончая, должен быть засыпан щебнем или шлаком и слегка утрамбован.

В подготовку к работе гончей в поле входит элементарная дрессировка (приездка) и приучение к сигналам рога.

В приездку входят следующие элементы: гончая должна спокойно ходить на поводке, а лучше без него, у ноги ведущего или сзади него.

При снятии ошейника гончая должна стоять около ведущего, уходить в полаз по команде, выполнять запрещающие команды («нельзя», «брось», «стоять»).

По определенному сигналу рога гончая должна являться к ведущему, конечно, если она не работает на следу зверя.

Хождению на поводке и без поводка у ноги ведущего или сзади него гончую приучают во время ежедневных прогулок, стоя на месте и к сигналам рога — во время дачи корма. Команду — «стоять перед кормом» надо начинать с 2—3 минут и доводить до 5—10 минут. Для разрешения «взять корм» нужно подать сигнал рогом. Подачу сигналов в рог нужно производить всегда определенно, тогда в лесу гончая будет слушать только ваш сигнал и будет на него являться к вам.

В период дрессировки и приучения гончей к сигналам будьте пунктуальны и последовательны, тогда ваш труд увенчается успехом. Учтите, что в воспитании животных нужна постепенность и систематичность, не требуйте сразу многого, но не отступайте от достигнутого. Все уроки повторяйте каждый день — это лучше

закрепит у собаки выработанные условные рефлексы. Когда ваша гончая будет элементарно подготовлена для выхода в поле, вы можете приступить к самому главному, от чего зависит дальнейшая судьба гончей и успех охоты с ней — к нагонке по зверю.

Одна из первых задач в нагонке — показать молодой гончей зверя, дать понять и усвоить, что она должна преследовать зверя, гнать по следу, пока он не будет у нее в зубах, независимо по какой причине, или она его сгоняет сама, или он будет убит хозяином.

Отдельные охотники не занимаются специально нагонкой гончих, в том числе и молодых. Нагонку производят только в процессе охоты, где как раз и допускается очень много грубых ошибок.

Больше всего приносит вреда в это время стремление охотника поскорее убить зверя из-под гончей.

Если владелец собаки хочет, чтобы молодая гончая хорошо стала работать, необходимо подавить желание поскорее убить зверя, а заняться в первую очередь серьезной подготовкой гончей, и, когда она будет хорошо гонять, можно будет из-под нее убить зверя.

Лучшим временем для нагонки гончих в средней полосе считается весна, примерно с 20 апреля по 10 июня, и осень — с 20 августа и до начала охоты, в том случае, если имеются для этого специально отведенные участки и разрешается нагонка.

Почему именно эти сроки? Весной в этот период трава небольшая, нет цветов, пыльца которых мешает работе гончих, влияя на обоняние, и еще достаточно прохладно.

Осенью к 20 августа заканчиваются основные покосы в лесах, травы отцвели, утренние и вечерние зори прохладные, что благоприятствует работе гончей. Нагонка по снегу не рекомендуется, так как по снегу гончая привыкает гнать на глаз, а также это может приучить ее гнать любой след независимо от того, свежий он или старый, а она должна работать чутьем. Гончая, нагоненная по снегу, с большим трудом будет работать по чернотропу. Ей потребуется длительное время для освоения работы чутьем.

Прежде чем перейти к практическим вопросам процесса нагонки, необходимо кратко остановиться на следующем:

1. Наганивать молодую гончую лучше по беляку. Опыт и практика показывают, что гончая, нагоненная по беляку, после небольшой практики хорошо работает и по русаку. И, наоборот, гончая, нагоненная по русаку, вначале хуже работает по беляку и только после хорошей практики начинает работать и по беляку.

Почему? Беляк, уходя в лесу от преследующей его собаки, многократно пугает след, делает двойки, тройки, сметки, старается как можно больше наделать путаных следов, запутать

собаку, уйти от нее и где-нибудь запасть. Русак по своей природе ходит более прямо, меньше путает, поэтому его гнать легче, но зато русак часто пользуется дорогами, что также затрудняет работу гончей. Для работы по русаку гончая должна наганиваться только по русаку.

2. Наганивать молодую гончую ночью не рекомендуется. В это время зверь (заяц) на ходу, гончая, находясь в лесу, сравнительно легко попадает на свежий след зверя и начинает его гнать. Заяц, особенно беляк, ночью под собакой ведет себя совершенно иначе, чем днем, меньше петляет, не западает, ходит более прямо. Работая ночью, гончая не приобретает опыта отыскивать и поднимать с лежки зверя в условиях дня, днем она будет искать не зверя, а готовый след, бессмысленно бега по лесу. При ночной нагонке у нее не вырабатывается необходимого мастерства распутывать двойки и петли зверя, которые он делает под гончей днем.

Поведение зверя под гончей днем значительно усложняет ее работу.

Для нагонки нужно выходить до рассвета, чтобы к рассвету быть на месте и попасть на самые последние, по выражению охотников, «горячие» жировочные следы зверя, выходить в заранее намеченный район, где есть зайцы. Не забудьте захватить для собаки лакомство. Выбрав место в лесу, где вы будете набрасывать гончую, остановитесь, обласкайте собаку, дайте ей кусочек лакомства, потом подайте команду «стоять», повторяя ее несколько раз, снимите ошейник, постоите минуту-две и подайте команду «пошел вперед», «ищи» и идите с ней, не спеша, в выбранном направлении.

В первые такие выходы в поле гончая будет несколько странно вести себя. Она бесцельно будет бегать около владельца или даже начнет с ним играть, отбегая в сторону и возвращаясь к хозяину. За это не ругайте ее. В последующем у гончей это пройдет.

Для оказания помощи гончей в подъеме зверя необходимо «порскать», то есть периодически покрикивать и посвистывать. Делать это нужно следующим способом: выломив хороший прут, громко, но не часто, покрикивать и посвистывать, стуча прутом по кустам и стараясь пролезть «крепкими» местами, временами ободряя голосом гончую, призывая ее искать, примерно так: «ищи его, Дунай, тут он, тут». Или что-нибудь другое в этом роде. Очень азартно «порскать» не следует, так как это будет отвлекать гончую от самостоятельного поиска зверя и она может привыкнуть ходить только около хозяина, ожидая, когда он ей поднимет зайца и у нее не выработается глубокого и широкого полаза. Во время поиска зверя не трубите зря в рог и вообще постарайтесь как можно реже пользоваться рогом без особой надобности. Частое потрубивание в рог может приучить гончую не реагировать на сигналы рога.

Когда поднят заяц, а гончей около вас нет и она его не видит, тут необходимо громко, азартно и страстно звать — наманывать на след зверя гончую, называя ее кличку и произнося «вот, вот, вот!». И как только она подойдет, поставьте ее на след зверя, жестом руки указывая на след или то место, где прошел заяц, увлекая за собой гончую. Вначале гончая будет только обнюхивать след, не исключена возможность, что пойдет по следу с голосом, хотя пройдет по нему недалеко.

Возможно, что пойдет по следу молча, потом отдаст несколько раз голос и смолкнет. А может быть и так: гончая след зверя не примет, а будет бегать около хозяина в недоумении. Не смущайтесь этим, всему свое время.

Как только гончая сама побудит зверя, увидит его на глаз — она обязательно погонит его с голосом. А если вы заметили, что гончая, находясь в полазе, начала приискивать, энергично крутить хвостом, тщательно обнюхивать землю, то удаляясь, то вновь возвращаясь; ходить в основном, по одному месту — осмотрите внимательно местность и, если найдете на траве заячий помет, следовательно, гончая попала на жировку зайца (место, где он кормился). В этом случае не давайте гончей топтаться на месте. Заяц, возможно, лежит недалеко, в стороне от жировки. Ходите кругами около места жировки, увлекая гончую за собой, так скорее побудите зверя.

Таким способом приучите гончую, почуяв жировку, не топтаться на месте, а обыскивать местность кругами, находить уходящий след зверя и по нему добираться до его лежки.

Вот гончая сама побудила зверя и погнала его. Вначале гон будет непродолжительным, но раз от разу гончая будет все больше и больше идти самостоятельно по следу зверя. Тут необходима активная помощь собаке: как только гончая погонит, постарайтесь как можно ближе находиться к ней, или, как выражаются охотники-гончатники, «быть под собакой». Достигается это тем, что по гону гончей определяется направление хода зверя и ведущий собаку все время режет круг гона, это дает возможность наиболее часто находиться вблизи гончей.

Если гончая смолкла и молчит 5—10 минут, необходимо поторопиться к ней на место скола. Увидев гончую, следует ободрить ее голосом: «Ищи его, Дунай, ищи!» и начать небыстро ходить расширяющими кругами вокруг предполагаемого места скола, все время голосом призывая гончую к поиску. Если зверь, запутав след, где-нибудь запал, делая круги, надо снова его поднять, а если он, запутав след, ушел, можете навести на след гончую, которая снова его погонит.

Так надо поступать с молодой гончей на каждом сколе, пока она не научится самостоятельно разбираться в хитрости зверя.

При сколе гончей на дороге постарайтесь определить по самым незначительным признакам, в какую сторону ушел зверь.



Иногда это удается сделать по царапинкам на дороге, остающимся от когтей зайца.

Определив направление хода зверя, надо сойти на одну из сторон дороги, отойдя от нее метров на 15—20, и затем идти в направлении хода зайца, увлекая за собой гончую, подбадривая ее голосом к поиску зверя.

Пройдя так метров 150—200, вы где-нибудь пересечете след зверя и таким способом наведете на след гончую. Если вам не удалось на одной стороне дороги пересечь след зверя, то перейдите на другую сторону дороги и двигайтесь в обратном направлении, все время увлекая за собой гончую, пока она где-нибудь не нападет на след зверя.

Если же вам не удалось определить направление ухода зверя по дороге, то необходимо проделать то же, о чем было сказано выше, со следующим дополнением: от места выхода зверя на дорогу (это место всегда можно определить по следу гончей на грунте дороги) вы должны пройти с гончей по обеим сторонам дороги, сделав замкнутый эллипс длиной 200—250 м. Таким способом вы наведете гончую на след зверя. Через 3—4 урока ваша гончая будет вполне осмысленно отыскивать след зверя, ушедшего по дороге.

Не следует уходить быстро со скола и сманивать гончую искать другого зверя. Настойчиво и тщательно обыщите местность. Помогите гончей отыскать потерянного зверя, этим самым окажете неоценимую услугу себе и вашей гончей в выработке самых положительных рабочих качеств мастерства, а главное вязкости.

В противном случае гончая привыкает вместо настойчивого преследования побужденного ею зверя просто отгонять его от охотника, на первом же сколе бросать поиск и возвращаться к хозяину для дальнейшего следования за ним.

И если вам по каким-либо обстоятельствам (топкое болото, много наезженных дорог, сухая песчаная почва, частый мелкий ельник с плотным хвойным покровом почвы, густая посадка и т. д.) необходимо после скола перейти с гончей в другое место, то поступайте так: на сколе вы убеждаетесь, что место для работы гончей трудное и она здесь не сработает, вызовите к себе гончую рогом, но не способом наманивания на след или подыдите к ней поближе сами. Оказавшись около нее, подайте команду «стоять». Как только гончая остановится, быстро подойдите к ней, обласкайте ее и возьмите на поводок. После этого уходите с ней в новое место. А там вновь производите напуск и продолжайте работу или охоту с гончей по новому зверю. Такие отзывы не повторяйте часто, приучайте гончую работать в любых условиях.

В сезон охоты придется охотиться с гончей в течение всего дня и при разной температуре. Поэтому в процессе нагонки приучайте гончую работать в разное время суток. Не избегайте как

сухих, так и дождливых дней. Также необходимо приучать гончую работать на разной местности. В период нагонки нужно менять районы и приучать гончую не бояться новых мест.

В общем комплексе всех элементов воспитания и нагонки гончей есть главный фактор, являющийся движущей силой всей страсти гончей, ее неотступного преследования побужденного зверя — злоба гончей к зверю. Стремление овладеть зверем, задушить его — этот инстинкт лежит в характере гончей, поэтому нужно умело и вовремя возбудить и правильно развить его у молодой гончей.

Для успешной работы молодой гончей в будущем большое значение имеет поимка в первую осень раненых зверей. Первых зайцев, которых представится возможность добыть из-под гончей, не стреляйте крупной дробью и не старайтесь убить наповал. Их нужно подранить, чтобы гончая смогла сама словить их и задушить.

Это самый лучший урок для гончей. А если заяц будет убит наповал, то трогать его не следует, пока до него не дойдет по следу гончая. Пусть она потреплет его, не мешайте ей в этом, а наоборот, похвалите ее. Но следите, чтобы гончая не начала рвать зверя. Надо ее успокоить лаской, подать команду «стоять» и у нее на глазах отрезать у зайца до скакательного сустава задние лапы «пазанки», отрезать когти и отдать лапы гончей в качестве награды. Не скупитесь в это время на похвалу и ласку.

Если гончая на виду словила подранка, не жадничайте. Работа собаки должна быть дороже, чем словленный ею заяц. Пусть она его подушит, потреплет основательно, но следите, чтобы она не стала рвать его. Успокойте ее, обласкайте, если есть необходимость — пожуруйте, но ни в коем случае не бейте. Потом заберите у нее зверя, наградив «пазанками».

Но может случиться и так. Заяц недостаточно сильно ранен и гончая словила его и съела, не наказывайте ее за это строго, не говоря уже о том, что в этом случае бить ее нельзя.

Она достигла своей цели, то есть словила зайца и по-своему рассчиталась с ним.

Этот урок пойдет ей на пользу. Она всегда будет стараться преследовать его до тех пор, пока он не будет у нее в зубах или он будет убит, но цель должна быть достигнута.

Выше шла речь о нагонке одиночной гончей. А можно ли наганивать молодую гончую со старой опытной гончей? Да, можно и нужно, если для этого имеется возможность, но при следующем условии. Старая гончая сама должна обладать хорошими положительными качествами. Она не должна бросаться на домашних животных (скот), не гнать лося, не облаивать дичь и белок, а главное, не должна быть пустобрехом. По ногам должна быть равной молодой гончей. Лучше, если молодая гончая будет более парата. Если старая гончая обладает выщепе-

речисленными недостатками, то все они будут у молодой гончей. Если старая гончая более парата, чем молодая, то молодая будет все время «тянуться» за старой, не успевая осмыслить то, что делает старая, будет за ней только голосить, не имея возможности проявить самостоятельность. Если же молодая гончая более парата, чем старая, то она, уходя вперед, часто будет вынуждена разбираться сама, до подхода старой, и тем самым будет приобретать опыт по выправлению сколов, а гон старой гончей будет ее ободрять и она сама будет азартней работать. Такая старая гончая будет незаменимым помощником. Но до некоторого времени, если не собираетесь и не имеете возможности охотиться со смычком или парой. Как только почувствуете, что молодая гончая стала хорошо гнать одна, ее необходимо отделить от другой и работать с ней в одиночку. Длительная нагонка в паре или смычке вырабатывает у гончих некоторые обособленные привычки. В смычке или паре ведущая только одна из них и вряд ли это будет молодая, которая привыкнет гнать в пару со старой. После этого потребуются немало усилий, чтобы приучить ее работать одну, а иногда это даже и не удается.

## НАГОНКА СМЫЧКА

Говоря о нагонке одиночной гончей необходимо остановиться и на нагонке смычка или пары гончих. Разницы в процессе нагонки нет, метод нагонки тот же, что и для одиночки, но есть несколько специфических моментов.

К смычку предъявляется больше требований в приездке. Смычок должен абсолютно слушаться ведущего. Стоять по команде не только в ошейниках, но и без ошейников, то есть разомкнутыми. Ходить у ноги и сзади ведущего, безукоризненно идти на рог ведущего.

Смычок должен быть подобран хорошо по голосам, чтобы гон смычка был музыкален. А самое главное в подборе смычка — это резвость ног, так как если собаки разной паратости, то они для работы в смычке не годятся.

Есть один немаловажный фактор для смычка — если держите смычок и наганиваете его, то не берите на охоту смычковых собак поодиночке, так как только собаки поработают в одиночку, они приобретают самостоятельность работы в одиночку и каждая начинает работать на себя, особенно на сколе, если одной удастся поднять второго зверя, она начинает его гнать, а вторая ищет первого и работа смычка нарушается. Наганивать и охотиться нужно только вместе, иначе весь труд пропадет даром и может не получиться ни смычка, ни одиночек.

По окончании охоты необходимо выйти на просеку, дорогу или лесную поляну и вызвать рогом гончую, не уходя с места, пока она не подойдет.

Как только гончая подойдет, ей нужно дать кусочек лакомства, взять на поводок: поласкать и похвалить, затем следовать домой.

Никогда нельзя оставлять гончую одну болтаться в лесу, а также позволять ей самостоятельно уходить из леса домой. Это делает гончую недисциплинированной, она выходит из повиновения охотника, бродит по деревьям и, как правило, охотник теряет таких собак.

По возвращении с охоты домой с убитым зайцем сделайте следующее: разделку зайца производите над тазиком, в который собирайте кровь и все отходы от тушки. Гончую уложите рядом, чтобы весь процесс разделки происходил у нее на глазах.

После разделки все отходы, кроме кишечника, и кровь скормите гончей, обласкайте ее и отправьте на постоянное место. Этим самым вы будете укреплять в ней страсть к охоте, она поймет, что за свой труд получит вознаграждение.

## НАТАСКА ЛЕГАВЫХ

Легавая собака должна стойкой указать охотнику нахождение почуянной ею, таящейся на земле пернатой дичи. Для успешного выстрела по птице легавая должна поднять ее на крыло по приказанию подошедшего к стойке охотника.

Дичь не может долго высидеть на месте под стойкой собаки. Чем длительнее стойка, тем больше риск упустить птицу без выстрела, а собаку вывести из нервного равновесия, сделать ее неуправляемой. Поэтому искать дичь легавая должна на глазах охотника, не уходя от него далее сотни метров, а на первых порах и вдвое меньше.

Легавой приходится быстро сменять реакции возбуждения (поиск, галоп, потяжка, подводка) на реакции торможения (стойка, остановка при взлете птицы). Работа легавой хороша и красива только при тесном, внешне непринужденном взаимодействии собаки с ее хозяином. Для этого она должна с самого начала натаски полностью верить охотнику, учиться только у него, не копируя действия другой, хотя бы самой опытной собаки.

За границей распространен метод механического принуждения, отрабатывающий автоматическое послушание и выполнение всех приемов преимущественно болевыми воздействиями (колючий строгий ошейник, плетка, даже выстрел из духового ружья). Такое обезволивание собаки заметно убивает прирожденную страстность и искристость, а с ними и красоту работы легавой.

Зато у нас многие натаски склонны сначала распустить молодую, шалющую от простора и свободы собаку, дать ей

физически вымотаться и лишь затем прибрать ее к рукам, наводя на дичь. И в этом случае нередко приходится прибегать к жестким мерам, неприятно ассоциирующимся у собаки со взлетом птицы.

Гораздо выгоднее ознакомить легавую с дичью и приемами работы по ней с первого же учебного выхода в поле, умеренно используя и поощрение, и запрещение, как словесное, так и возможно мягким механическим воздействием. Не нужно ждать, когда при какой-то удачной встрече с дичью в собаке проснется инстинкт стойки. Не стоит рисковать, что, не дождавшись вас, она поднимет и безудержно погонит взлетевшую птицу. Ведь первые впечатления оставляют самые сильные, трудно изгладимые следы. Важно дать собаке должное восприятие первой встречи с дичью, первого урока поведения.

Чтобы приучить собаку ловить запах по ветру, не ковыряясь в следах, нужна птица, живущая на открытых, продуваемых местах и хорошо выдерживающая стойку собаки. Выгодно начинать с мелкой дичи. На более крупную собака перейдет очень легко. Но натасканная по тетеревам или куропаткам легавая обычно трудно признает бекаса или перепела за полноценную дичь. Она к тому же более склонна к следовой работе.

Для натаски легавой удобны дупель или перепел. Перепел несколько хуже дупеля потому, что его труднее причуять и он больше бегаёт. Но там, где нет дупеля, перепел незаменим. Голден и бекас, но он, как говорят, «строг», часто не выдерживает более или менее близкой стойки собаки и подхода охотника. Кроме того, бекасиные уголья частенько слишком водянисты для первых уроков.

Обучаемую собаку выгодно сразу навести на птицу. И с этой точки зрения дупель и перепел удобны. Поднятые на крыло, они отлетают недалеко и садятся вновь на глазах охотника. Но, конечно, их сначала нужно найти, что не всегда сразу удается.

Удобен вспомогательный способ, известный еще по Л. П. Сабанееву и доработанный А. А. Чумаковым. Для первых уроков используется подсадной, не слишком ожиревший перепел с перевязанными суровой ниткой ножками, между которыми оставляется около трех сантиметров, чтобы птица могла немного ходить, подпрыгивать и взлетать, но не бегать. При этом оставляется несколько метров нитки, к свободному концу которой привязывается маленькая красная тряпочка. Это не мешает полету, но позволяет натаскику определить точку сидки птицы, о чем собака догадаться не может. На всякий случай у птицы туго связываются три крайних маховых пера на одном из крыльев. Если при этом перелетать на 30—40 шагов перепел не сможет, одно или два пера освобождают. Опытная собака подсадную птицу за дичь не считает, но новичку это невдомек.

Если натаска производится по вольной или подсадной птице, на первые стойки собаку рекомендуется наводить на тесь-

мяной корде длиной в 15--20 м. На руку полезно надеть перчатку, чтобы скользящей лентой не обжечь ладонь.

На птицу идут обязательно против ветра, заставляя собаку за семь-десять шагов от дичи выписывать зиг-заги наподобие хода ткацкого челнока с параллелями поперек тяги воздуха. На первый раз «челнок» нужен узкий, шириной вправо и влево на длину корды.

Предварительно уложив и успокоив собаку, поощрительно скомандуйте «ищи», одновременно делая два-три шага поперек ветра и показывая туда же взмахом руки. Когда собака поскачет и обгонит вас, сделайте 4—5 шагов прямо на ветер и дайте короткий свисток, натянувшаяся корда поможет довести сигнал до ученика. Как только собака повернет голову, сделайте два-три шага в новую параллель поперек ветра и опять укажите собаке рукой новое направление ее хода. Едва собака пересечет линию между вами и птицей, снова продвиньтесь на пять шагов к цели, а в нужный момент опять поверните вашего ученика свистком, кордой и жестом в следующий ход челночного поиска. Чем ближе птица, тем короче и гуще кладите параллели, сдерживая кордой стремительность собаки, пока она не прихватит запах дичи или подсадной птицы.

Начинающая, достаточно чуткая собака при небольшом, но ясно заметном ветерке над невысокой травкой в 8—12 шагах от птицы обычно поворачивает на ветер и либо сразу замирает в стойке, либо неуверенно приостанавливается, затем настороженно «тянет» на птицу. Как только собака «прихватила», сразу подбирайте корду покороче, успокаивая ученика «тихо, тихо». Если собака продолжает тянуть, то, постепенно натягивая сворку, помогите ей сделать первую в жизни настоящую стойку, дайте ей с минуту постоять, затем одобрите, погладите и, крепко держа корду, пошлите в подводку командой «вперед» или «давай». Случается, что собака упирается на стойке. Тогда ее можно легонько подтолкнуть, самому сделать ложный шаг вперед, но нельзя заходить впереди собаки. Терпением, но не грубостью добейтесь, чтобы пес двинулся в подводку и поднял птицу на крыло, после чего мгновенно остановите его на месте. Используйте команду («даун» или «лежать»), удержите от погонки кордой (тут-то пригодится перчатка), но не рвите собаку через голову.

Повторите урок поиска, потяжки, стойки, подводки и остановки при взлете птицы. На первый выход достаточно трех-четырех отработок. Если при первых наводках собака столкнет птицу, не обнаружив чутья и страсти, не унывайте. Взлет дичи и последующее с вашего поощрения короткое обнюхивание только что покинутой птицей сидки свое дело сделают — разбудят инстинкт.

Еще скорее разбудить заинтересованность собаки можно, подкинув неожиданно из-под ее морды на ветерок незаметно

подготовленного перепела. Когда тот сядет, наводите на него собаку, как рассказано выше. Сначала можно даже разрешить работу и на глазок, но затем заставьте пса работать уже чуть-ем, для чего заслоните от него момент посадки стрелой им птицы.

Внимательно присматривайтесь к собаке. Горячую успокаивайте, робкую подбодряйте. Помните, что резкие окрики, дерганья, удары впечатляют пса. Смолоду задерганная собака крайне неохотно поднимает дичь, а то и вовсе отказывается от подводки. Как только увидите, что ваш ученик слушается свистка и жесты на поворотах челнока, отпустите корду. Разрешите собаке более широкий поиск уже дикой, притом местовой, а не свежеперемешенной птицы. Постепенно все меньше свистите и командуйте. Для перевода начинающей легавой на дикую птицу обычно хватает двух-трех уроков по подсадной, то есть до десятка отдельных работ.

Когда у вас появится уверенность в том, что ваш воспитанник не погонит птицу или вы остановите погонку первым же окриком, делайте следующий шаг — совсем снимите корду. Весьма нередко корда становится лишней уже после 3—5 работ по птице, но бывает, что ее не скинешь и за две недели ежедневной натаски. Сняв сегодня корду, перед завтрашним выходом наденьте снова до проверки на работе. Но зря не заставляйте собаку таскать за собой тесьму.

В свободном поиске легавая обычно сама стелет параллели челнока поперек ветра. Но не позволяйте ей нарушать систематичность поиска дальними «проверками» и потяжками прямоком на ветер, к чему многие собаки обнаруживают вредную склонность. Сами идите на ветер нога за ногу, чтобы пес успевал класть длинные параллели достаточно часто, не оставляя необысканных полос. Не позволяйте копаться низом в набродах окриком «не копай!». При упорстве надо оттащить его за ошейник. Если хотите закрепить манеру работать верхним чутьем, избегайте коростелей — неисправимых бегунов, приучающих к нудному следопытству.

После отработки и закрепления навыков правильной работы по вольной птице без корды собаке предстоит освоить нужное отношение к выстрелу и падению битой птицы. Если выстрел будет произведен сзади собаки над ее головой, собаку можно оглушить и сильно напугать. Чтобы не пришлось долго отучать собаку от боязни выстрела, стрелять надо в нескольких шагах сбоку, так, чтобы концы стволов были чуть впереди ее головы.

В таком случае неожиданный для собаки выстрел хоть и волнует новичка, но это волнение тут же сменяется впечатлением от падения выставленной им птицы — его добычи. Если первым же правильно произведенным выстрелом дичь бита, то интерес к ней заглушает потрясение ружейного грома. Во всяком

случае первый отстрел, производимый только по чисто сработанной собакой дичи, для ученика и для натасчика является серьезным испытанием.

Чтобы дополнительно не волновать пса, к стойке следует не бежать, а быстро, но спокойно подойти. Полезно на первый раз пристегнуть корду до посылы в подводку.

Натасчику нужно все внимание сосредоточить на собаке и регулировании ее поведения. Это трудно совместить с удачной стрельбой, которую лучше всего поручить надежному товарищу, способному положить птицу первым выстрелом.

После выстрела, тем более после падения дичи, натасчик, стрелок и собака обязаны одну-две минуты оставаться на месте. Лишь затем несколько успокоившуюся собаку посылают найти битую дичь или подранка, которых нельзя разрешать трепать.

Ознакомлением с выстрелом и розыском битой дичи заканчивается натаска. Дальше начинается охота с первопольной собакой, во время которой закрепляются навыки.

Охотник не должен бросаться за битой дичью. Следует не забывать, что на практической охоте нужен систематический правильный поиск. Стрелять следует только по чисто сработанной собакой птице.

Не берите в лес первопольную собаку. С выводками куриных птиц, с их набродами, со сложными ветровыми условиями лесной охоты, с надобностью попеременно пользоваться верхним и нижним чутьем знакомьте легавую только по ее второму полю. Так как на лесной охоте сокращается ширина и нарушается чертеж поиска, не забывайте и опытную собаку тренировать на открытых болотах, лугах или полях.

Не ранее второго года охоты выдержанную уже при выстреле и падении дичи собаку можно приучать к «аппорту» — подаче в руки битой птицы. Но чтобы не распутить ее, аппортировать дичь следует заставлять не каждый раз.

## НАТАСКА СПАНИЕЛЕЙ

Спаниэли поднимают причуянную дичь без стойки. С потяжки верхним чутьем или, добрав по следу, спаниэль переходит сразу в энергичную подводку, которая заканчивается броском за удирающей дичью. При подъеме дичи спаниэли даже «взлаивают», что поощряется. Работающего без стойки спаниэля совершенно необязательно натаскивать на крепко сидящей птице. По той же причине спаниэля на поиске не отпускают за пределы верного дробового выстрела, чему соответствует и небольшая скорость скачки этой малорослой собаки.

Малый рост собаки заставляет ее работать в условиях ветрового затишья или слабых вихревых токов переменного направления даже в поднявшейся траве, тем более в кочкарнике.



Приучивание чистым верхом спаниэлю дается нечасто. Он зачастую вынужден пользоваться и нижним чутьем, работать по следу даже по болотной дичи. Строго челночного поиска и работы чистым верхом от спаниэля можно требовать лишь на ровных местах с низкой растительностью.

По тем же причинам, что и легавую, спаниэля предпочтительно сначала натаскать по мелкой болотной дичи, затем перейти на боровую. Кроме дупеля, бекаса, перепела, для натаски спаниэля хорош и коростель. Как и легавую, начинающего спаниэля полезно сразу ознакомить с дичью или подсадным перепелом. Чтобы приохотить собаку к работе верхним чутьем, лучше всего начинать натаску по низкой траве, наводя на свежеремещенную птицу. Челночный поиск, наводку на дичь, а также пресечение гона взлетевшей птицы в пределах 10—15 шагов (правила испытаний спаниэлей не допускают дальних погон) полезно отрабатывать теми же приемами, что и с легавой (свистком, жестом, кордой). В этом случае нужна шнуровая, легкая корда.

Правила полевых испытаний спаниэлей требуют искусственной остановки собаки командой «Даун» или «Лежать» до перехода с потяжки в подводку. Это удобно для занятия охотником выгодной стрелковой позиции и полезно для тренировки послушания собаки.

К выстрелу, производимому в нескольких шагах и значительно выше головы, спаниэли, увлеченные подъемом птицы, привыкают очень легко. Но нужно не допускать дальнего посова собаки за улетающей или падающей дичью после выстрела, хотя от спаниэлей уже по их первому полю правила испытаний требуют подачи битой птицы.

Охота к поноске — подаче у спаниэлей врожденное качество. Аппорт отрабатывается легко по любой свежешитой, пусть и не натасчиком, дичи. Для этого достаточно бывает натасчику кинуть подальше на глазах собаки тушку и поощрить ее подачу. Но на охоте, а потому и при натаске, нельзя допускать, чтобы собака срывалась на подачу битой дичи без посылы охотника. Поэтому уже при первом отстреле нужна хотя бы минутная выдержка собаки на месте.

## ВОПРОСЫ

1. Чем отличается западно-сибирская лайка от русско-европейской?
2. Какое назначение борзой собаки?
3. Назовите группы пород собак в зависимости от их назначения.
4. Как помочь гончей при сколе на дороге?
5. Что такое порсканье на охоте с гончими?
6. Что такое слезка у лаек и по какому зверю она более всего проявляется?
7. Какая манера поиска у легавой собаки?
8. Что необходимо соблюдать при выпуске собаки в населенном пункте?
9. Какие необходимо иметь предметы для натаски легавой собаки в поле?
10. Что входит в комнатную дрессировку легавой собаки?
11. Какие требования предъявляются гончим для работы в смычке?
12. У какой породы собак слух является основным качеством для охоты с ней?
13. Для какой породы собак зрение является одним из главных охотничьих качеств?

## СЪЕМКА И ПРАВКА ШКУРОК ПУШНЫХ ЗВЕРЕЙ

**О**хотник должен уметь хорошо снимать шкурки с пушных зверей. Шкурку, снятую со зверя, необходимо тщательно обезжирить и законсервировать. От того, как производится процесс первичной обработки, зависит качество пушнины, а следовательно, и возможность ее дальнейшего использования.

### СЪЕМКА ШКУРОК

Снимать шкурку с добытого зверя лучше, когда тушка остынет. Если тушка замерзла, ее оттаивают при комнатной температуре в подвешенном состоянии. Недопустимо оттаивать тушки зверей вблизи жарко натопленной печки. В этом случае шкурка становится непригодной для мехового производства. После того, как тушка оттаяла, приступают к съемке шкурки.

Применяют три основных способа съемки шкурок: трубкой (с огузка), чулком (с головы) и ковром (пластом).

**Съемка шкурок трубкой (с огузка)** производится со следующих пушных зверей: лисицы, енотовидной собаки, корсака, волка, зайца-русака, беляка, нутрии, выдры, ондатры, белки, бурндука, норки, хоря, куницы, соболя, с диких кошек и некоторых других. Съемку шкурки трубкой начинают с разреза ее острым ножом от средних пальцев задних лап по их внутренней поверхности к анальному отверстию. Затем делают разрез хвоста посередине, а также разрезают передние лапы по внутренней стороне от средних пальцев до подмышек (рис. 57) и после этого приступают к съемке: сначала снимают шкурку с задних лап, причем, на шкурках песца, лисицы, волка, соболя, куницы, рыси и ряда других видов пушных зверей когти сохраняют. Удерживая пальцем край разреза шкурки, большим пальцем руки отделяют шкурку, подрезая соединительные пленки и крепкие связки ножом. Затем удаляют стержень хвоста. Это делают после того, как перерезают прямую кишку и обнажают корень хвоста. В случае, если шкурка хвоста при съемке не была вспорота, то хвостовой стержень (хвостовые позвонки) выдергивают.

После того, как шкурка снята с задних ног и хвоста, для удобства дальнейшей съемки, особенно со зверей среднего и крупного размера, тушку подвешивают за задние лапы (рис. 58). С подвешенной тушки шкурку постепенно стягивают с огузка вниз к голове.

Во избежание прорези шкурки ножом пользуются только для перерезания особо крупных сухожилий, связок, которые вместе с соединительной тканью и жировыми отложениями оставляют



Рис. 57. Разрезы шкурки при съемке трубкой.



Рис 58. Съемка шкурки трубкой с лисицы.

при тушке. С передних лап шкурку снимают так же, как и с задних. Сняв шкурку до ушей, осторожно подрезают ушные хрящи, по возможности ближе к голове. При съемке шкурок лисицы, волка, соболя, куницы, рыси и некоторых других видов зверей хрящи из ушей выдергивают или вырезают. С головы шкурку снимают целиком, для чего осторожно подрезают глазные веки с внутренней стороны, губы у самых десен и носовой хрящ.

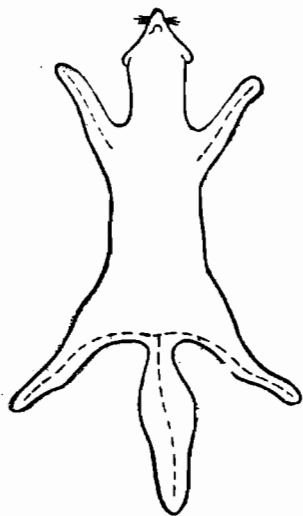
**Съемка шкурок чулком (с головы).** С головы шкурки снимаются с горностая, ласки, колонка, солонгоя и соболя некоторых кряжей. Съемку начинают с осторожного подрезания кончиком острого ножа губ с внутренней стороны и отделения их от десен (рис. 59). Носовой хрящ перерезают так, чтобы носик остался при шкурке. У глаз шкурку оттягивают и подрезают без повреждения век. Уши как можно больше стягивают с хрящей, а затем оголенную часть хряща отрезают так, чтобы она осталась при тушке. Сняв шкурку с головы, на шею тушки надевают

петлю из бечевки, конец которой крепят ниже рук съемщика так, чтобы шкурка стягивалась снизу вверх и не загрязнялась кровью. Для этого, взяв чистой тряпкой край шкурки, плавно и без рывков ее стягивают с туловища к огузку (задней части туловища); с передних лап шкурку также снимают чулком до последних суставов пальцев, которые обрубают так, чтобы когти остались при шкурке. Так же снимают шкурку и с задних лап. Сняв шкурку с огузка, удаляют стержень хвоста. У горноста, ласки и солонгоя его удаляют выдергиванием. У колонка стержень хвоста удаляют через разрез шкурки хвоста по его нижней стороне. Чтобы отделить шкурку от прямой кишки, подрезают кожу у анального отверстия.



Рис. 59. Съёмка шкурки чулком (справа схема надреза).

У колонка стержень хвоста удаляют через разрез шкурки хвоста по его нижней стороне. Чтобы отделить шкурку от прямой кишки, подрезают кожу у анального отверстия.

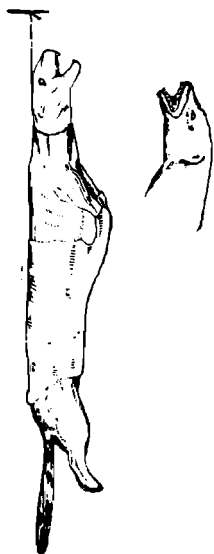

Рис. 60. Схема разрезов при съёмке шкурки ковром (пластом).

**Съёмку шкурок пластом (ковром)** производят с сурков, барсуков, медведей, лосей, косуль, а также со всех других копытных животных, мелких грызунов: сусликов, хомяков, крыс, слепцов, цокоров и сонь. Для съёмки шкурки пластом на ней делают три разреза.

Первый разрез — продольный — проходит по средней линии чрева от середины нижней губы до конца хвостового придатка по его нижней стороне. Второй разрез — поперечный — проходит по нижней части огузка от подошвы одной задней лапы через заднепроходное отверстие до подошвы другой лапы. Третий разрез — тоже поперечный — проходит от подошвы передней лапы и по ее внутренней стороне через грудь до подошвы другой передней (рис. 60). Сделав указанные разрезы, кладут зверька на

спину и, взявшись за края шкурки в середине чрева, постепенно отделяют тушку от шкурки. При съемке шкурки обращают внимание на то, чтобы подкожные жировые отложения не оставались на шкурке. При съемке шкурок с сурков, барсуков и мелких грызунов лапы снимают до основания пальцев. Шкурки крота правят пластом. Однако для съемки его шкурки делают один продольный разрез от нижней губы по средней линии до корня хвоста. При этом лезвие ножа острием вверх вводят под кожу и одним движением вспарывают шкурку. Лапки обрезают до начала съемки.

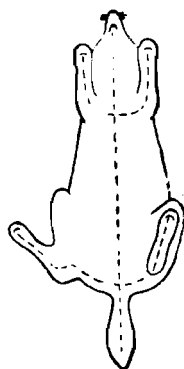
## ОБЕЗЖИРИВАНИЕ ШКУРОК

После того, как шкурка снята с тушки, ее следует обезжирить, то есть удалить с ее мездровой стороны кусочки мышц, прирези пленок и жира, оставшиеся после съемки. Необезжиренная шкурка быстро портится, особенно в теплом месте. В зависимости от размеров обезжириваемой шкурки эту операцию выполняют на болванках, досках или колодках. Обезжиривание производят тупым ножом или специально приспособленной для этого косой. Для обезжиривания шкурок мелких и средних по размеру пушных зверей, снятых трубкой, надевают мездрой наружу на сплошную клинообразную правилку-болванку. Шкурка должна плотно прилегать к правилке, так как складки затруднят обезжиривание, а сама шкурка может быть порвана. Чтобы шкурка не собралась на колодке, ее натягивают и закрепляют в таком положении гвоздями по краю огузка. Затем правилку или болванку с натянутой на нее шкуркой острым концом упирают в скамейку, а тупым концом в свою грудь. Двумя руками берут обезжировочный нож, который ставят поперек шкурки, и начинают ее скоблить равномерными движениями ножа от огузка по направлению к голове, так как в противном случае нож будет скользить против корней волос, задирая их, и, следовательно, нарушит крепость волосяного покрова шкурки. Снятые трубкой и ковром шкурки пушных зверей удобно обезжиривать на колоде. Для этого шкурку кладут огузком к себе и скоблят по направлению к голове. После обезжиривания мездровую сторону шкурки протирают сухой тряпкой или газетной бумагой.

## СУШКА ШКУРОК

Шкурки пушных зверей консервируют преимущественно сухим способом, то есть высушиванием без применения каких-либо консервирующих веществ. Чтобы высушить шкурку, ее надевают на правилку. На правилках правят шкурки всех пушных зверей, кроме шкурок белки и светлого хоря. В зависимости от

формы и величины шкурок применяют правилки разной конструкции и размеров (рис. 61).

По форме и конструкции правилки бывают раздвижными, вильчатыми и клинообразными.

Шкурки зверьков среднего и мелкого размеров, снятые пластом, сушатся на доске или на щите, сколоченном из нескольких досок, к которому их крепят мелкими гвоздями по краю шкурки мездрой кверху. Шкуры крупных зверей (медведей) для сушки

натягивают на четырехугольные рамы или перекидывают по линии хребта мездрой наружу через шесть. Шкурки, снятые трубкой с огузка, правят на правилках клинообразной формы, сплошных или раздвижных. Для самостоятельного изготовления наиболее проста вильчатая правилка. Посаженную на правилку шкурку укрепляют, прибив край огузка и задние лапки мелкими гвоздями к правилке. Передние лапки, если они вспороты, распяливают на тонких дощечках или прикрепляют

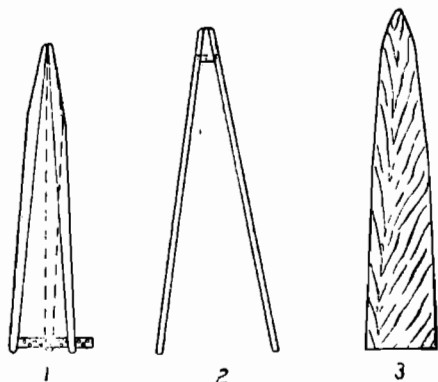

Р и с. 61. Правилки:

1 — раздвижная; 2 — вильчатая; 3 — клинообразная.

к их мездре полоски бумаги. Шкурки на раздвижных правилках правят либо мездрой наружу, либо волосом. Мездрой наружу правят шкурки зайцев и кроликов. Остальные виды пушнины правят на раздвижных правилках волосом наружу. Однако для сушки их надевают на правилки мездрой наружу и только после высыхания выворачивают волосом наружу. Шкурки, снятые чулком, правят на специальных разборных правилках мездрой наружу и сушат при температуре не выше 35°. При более высокой температуре воздуха мездра делается ломкой и горелой. Хорошо сушить шкурки при температуре 20—35°.

Нельзя сушить шкурки на ярком солнце, вблизи огня, на морозе. Вымороженная мездра делается утолщенной и рыхлой, белесого цвета. Такие шкурки не могут быть использованы промышленностью для выпуска качественных изделий. После просыхания шкурку снимают с правилки, и еще раз протирают чистой тряпкой. На этом первичную обработку заканчивают. После этого охотник должен сдать имеющиеся у него шкурки пушных зверей государству по прейскуранту, в соответствии со стандартом на данный вид пушнины.

## ВОПРОСЫ

1. С каких животных и как снимаются шкурки чулком?
2. Расскажите о способах первичной обработки шкурок лисицы.
3. При каких условиях сушат шкурки пушных зверей?
4. Шкурки каких видов пушных зверей правятся мездрой наружу?
5. При какой температуре нельзя сушить шкурки пушных зверей?
6. С каких видов зверей производится съемка шкурок пластом?
7. Как сушатся шкурки мелких и средних пушных зверей, снятые пластом?
8. Как надо производить обезжировку шкурок пушных зверей, чтобы не нарушить крепость волосяного покрова шкурки?



# СОВЕТЫ ОХОТНИКУ

## ОРИЕНТИРОВКА НА МЕСТНОСТИ

Самый простой и надежный способ ориентировки — это определение направления сторон горизонта по компасу. Лучше всего иметь при себе компас с подвижной визиркой и светящимся циферблатом и стрелкой.

Выходя из дома, населенного пункта или охотничьей базы, охотник должен поставить визирку в направлении известной ему дороги, реки, населенного пункта и т. д., а во время пути замечать, в каком направлении он идет. По компасу охотник без особого труда придет и обратно.

Если у охотника нет компаса, он должен уметь определить направление по солнцу, луне, звездам и местным предметам.

Для ориентирования по солнцу нужно запомнить, что оно весной бывает:

- в 7 часов утра на востоке,
- в 13 часов дня на юге,
- в 19 часов вечера на западе.

Охотнику следует помнить, что зимой солнце восходит на юго-востоке, а заходит на юго-западе.

В другое время страны света определяют по солнцу с помощью часов. Для этого часы кладут горизонтально, а часовую стрелку направляют на солнце. Угол, образованный стрелкой и цифрой 1, на часах делят спичкой пополам. Линия, разделяющая угол, будет показывать на юг. До полудня надо делить угол на циферблате часов, по которому должна пройти часовая стрелка до 13 часов, а после полудня тот угол, по которому стрелка должна пройти после 13 часов (рис. 62). Ночью ориентиром может служить луна. В полнолуние луна бывает:

- в 6 часов вечера — на востоке,
  - в 12 часов ночи — на юге,
  - в 6 часов утра — на западе;
- в первую четверть луна бывает:
- в 4 часа вечера — на юге,
  - в 12 часов ночи — на западе,
- в последнюю четверть:
- в 12 часов ночи — на западе,
  - в 6 часов утра — на юге.

Хорошим ориентиром служит Полярная звезда, которая всегда находится на севере. Чтобы отыскать ее, надо найти созвездие Большой Медведицы (в виде ковша из семи звезд). Если



Рис. 62. Определение сторон горизонта с помощью часов.

через две крайние звезды этого ковша провести прямую линию, в пять раз большую, чем расстояние между звездами, то увидишь яркую звезду — это и есть Полярная звезда. Она находится в хвосте такого же по форме созвездия, называемого Малой Медведицей (рис. 63).

В безоблачную ночь хорошим ориентиром может служить Млечный путь — это бесчисленное количество звезд в виде полосы серебристого цвета. Млечный путь проходит с севера на юг.

Кроме того, в природе есть очень много признаков, по которым можно определить страны света. Так, лишайники, растущие на стволах деревьев, камнях, утесах более пышно разрастаются с северной стороны. Кора березы светлее и эластичнее с южной стороны; кора многих деревьев грубее с северной стороны. В жаркое время смола на стволах деревьев выступает обильнее с южной стороны. Муравейники почти всегда построены к югу от ближайших деревьев, пней, кустов. Южная сторона муравейника более отлогая, северная — круче. Ягоды и фрукты при созревании раньше окрашиваются с южной стороны.

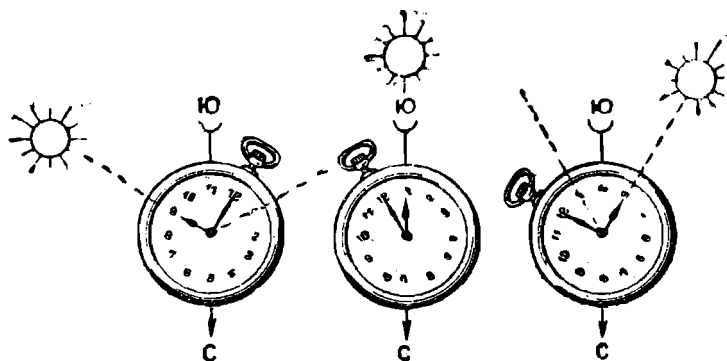
Снег тает раньше на южных склонах холмов и гор. Лунка вокруг дерева, вытаявшая от солнечных лучей, вытянута к югу.



Рис. 63. Определение Полярной звезды.

Охотник перед выходом на охоту, особенно в незнакомой местности, должен твердо установить направление, по которому он идет на место охоты, чтобы по окончании ее найти обратное направление. В пути надо внимательно изучать окрестности, запоминать характерные ориентиры. Они помогут ему при возвращении.

Охотнику следует запомнить, что в ночной тишине можно услышать шум движущейся автомашины за 2 км, ружейный выстрел — за 1 км, цоканье копыт и лай собак — за 0,5—1 км; можно увидеть костры за 6—8 км, свет карманного фонаря — за 1,5 км, огонек папиросы — за 0,5 км.

## ПРОГНОЗ ПОГОДЫ ПО МЕСТНЫМ ПРИЗНАКАМ

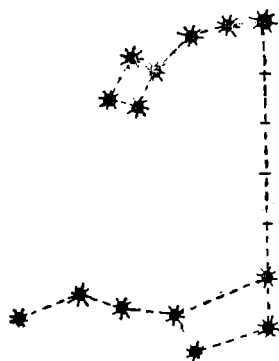
Каждому охотнику очень важно уметь разбираться в явлениях окружающей его природы и по местным наблюдениям и признакам делать прогноз погоды.

**Признаки устойчиво хорошей погоды.** Давление воздуха постепенно повышается. Утренняя и вечерняя зори — золотистые или светло-розовые, без ярких, особенно красных тонов и ветра. С рассветом начинается вылет из ульев пчел, рано пробуждаются мухи, с ранней зари звонко поют жаворонки, высоко в небе летают стрижи и ласточки.

На ясном небе летним утром появляются кучевые облака, днем увеличивающиеся, а к вечеру тающие. Быстрое движение высоко идущих облаков происходит в одном направлении с ветром у земли. Дым вертикально поднимается столбом. Температура воздуха к полудню становится высокой, а перед заходом сильно понижается. Ночью тихо, днем ветер усиливается, а к вечеру стихает. Коровы днем лежат на земле, свиньи ложатся в лужи. Стадо идет домой спокойно, коровы почти не мычат. На закате солнца небо светло-розовое или золотистое. Солнце садится при безоблачном небе. Вечером с громким жужжанием летают жуки, в реке играет рыба и хорошо клюет. Комары летают роем.

После захода солнца образуется низко стелющийся туман, ночью он усиливается и пропадает с восходом солнца.

Звезды сильно мерцают, отливая зеленым светом. Луна блестит ярко, как серебристый щит. Ночью в лесу теплее, чем на открытых полянах. Выпадает сильная роса или садится иней.

**Признаки ненастной погоды.** Барометр быстро падает. Утренняя заря багрово-красного цвета. После рассвета туман не исчезает, а поднимается и превращается в низкие слоистые облака. Мало вылетает пчел из ульев. Мухи перелетают с места на место неохотно. Ласточки и стрижи летают низко над землей, жаворонков на утренней заре не слышно. Наохлившись, купаются в пыли воробьи и куры, петухи поют днем. Коровы, воз-

вращаясь домой, громко мычат. Сильнее гудят провода. Громко квакают лягушки и выходят на берег, рыба не клюет. Соль, сахар, табак делаются влажными. В саду, лесу, на лугу становится сильнее запах цветов, особенно сирени, акации, душистого табака.

С запада идут перистые облака, быстро движутся по небу и заволакивают его. Кучевые облака в летний день не тают, к вечеру не исчезают, а увеличиваются. При отсутствии ветра дым стелется по земле. Разница температуры воздуха днем и ночью незначительная. Образовавшийся с вечера туман расходится еще до восхода. Ветер к вечеру усиливается, ночью отсутствует роса и туман. Наблюдаются большие круги вокруг солнца и луны. Луна краснеет и чем гуще — тем скорее будет дождь. Ночью ярко мерцают звезды, в их мерцании все виднее и виднее красный или синий цвета.

**Признаки наступающей грозы.** Роса утром долго не спадает, парит, с утра появляются кучевые облака. Во второй половине дня облака начинают расти, приобретая причудливые формы, напоминающие башни, животных. Днем душно, парит. В теплый и душный вечер небо затягивается пеленой. Птицы замолкают, ветер утихает, ясно слышатся отдаленные звуки.

## ПЕРВАЯ ПОМОЩЬ ПОСТРАДАВШЕМУ НА ОХОТЕ

Во время охоты вдалеке от населенных пунктов каждому охотнику необходимо уметь оказать первую помощь на месте при несчастном случае или заболевании. Своевременная и правильная доврачебная помощь может не только предотвратить последующие опасные осложнения, но и спасти жизнь.

**Первая помощь при ранении.** Основная опасность при ранении — попадание в рану микробов. При оказании первой помощи не следует касаться руками самой раны. Края раны смазывают йодом, спиртом или 10-процентным раствором марганцовокислого калия. Безопаснее всего рану перевязать стерильным бинтом из перевязочного пакета. При отсутствии стерильного материала можно прокипятить кусок простыни, рубашки или обжечь на костре. Перевязку надо оберегать от намокания и загрязнения, чтобы не делать перевязок в течение 2—3 дней, и тем самым создать для раны покой.

**Остановка кровотечения из раны.** При ранениях обычно возникает кровотечение. Чтобы приостановить сильное кровотечение, надо прижать большими пальцами артерию выше раны, после чего пострадавшему накладывают жгут. Для жгута используют бинт, носовой платок, полотенце, веревку. В узел завязанного материала просовывается небольшая палка, которую поворачивают до тех пор, пока не остановится кровотечение (рис. 64). Чтобы палка не раскрутилась, один из ее концов за-

крепляется на конечности добавочным бинтом или повязкой. Жгут не рекомендуется держать более часа, так как это может привести к омертвлению тканей. По истечении часа жгут ослабляют на 10—15 мин., прижав артерию пальцами. После остановки кровотечения на рану накладывают стерильную давящую повязку. Небольшое кровотечение можно остановить давящей повязкой. В рану закладываются стерильные тампоны из марли, поверх накладывают вату и туго забинтовывают. Кровоточащее место приподнимают.

Потерявший много крови испытывает слабость. Пострадавшего нужно уложить так, чтобы ноги были несколько выше головы, тепло одеть и напоить горячим чаем или дать немного вина.



Рис. 64. Остановка кровотечения.

При внутренних кровотечениях больному прежде всего нужно создать покой и положить холод на поврежденный орган, затем срочно эвакуировать на медпункт для оказания врачебной помощи.

**Первая помощь при переломах костей.** Если перелом кости происходит с повреждением ко-

жи, то он носит название открытого перелома, а при целостности кожного покрова — закрытого.

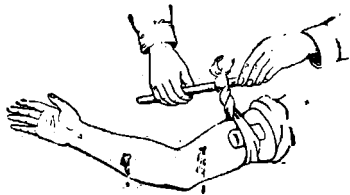
При переломе с пострадавшей конечности прежде всего снимают одежду с большой осторожностью. Поднимая пострадавшего, поврежденную конечность нужно поднимать по команде вместе с телом. Лучше всего разрезать одежду по шву.

При закрытых переломах устанавливают сломанную кость на место в нормальное положение путем легкого потягивания, после чего накладывают шину. В качестве шины можно использовать доски, прутья, лыжи и т. п. Заменяющие шину предметы следует обернуть чем-нибудь мягким: ватой, мхом, одеждой. Прибинтовывая шину, следует захватить два соседних сустава по обе стороны от места перелома. Шину прибинтовывают плотно, но так, чтобы не нарушать кровообращения. После этого пострадавшего срочно отправляют в больницу.

**Первая помощь при вывихах.** Под воздействием внешней силы (падение, удар) в области сустава может произойти вывих костей, разрывы суставной сумки и растяжение связок. В области сустава появляется отечность, боль при малейшем движении. Необходимо придать конечности положение, при котором уменьшается болезненность, и наложить повязку.

При вывихе руки в плечевом суставе ее подвязывают в согнутом положении косынкой, завязывая ее на шее. При вывихе нижней конечности больного укладывают в горизонтальное положение и под больную ногу кладут мягкую подстилку. Тя-

нуть конечность для вправления не рекомендуется, так как при этом увеличиваются разрывы сумки. Вывих в суставах вправляется только врачом. Как временную меру можно применять охлаждающие повязки на сустав.

Следует помнить, что вывих легко вправить в первые часы после повреждения, поэтому пострадавшего нужно немедленно доставить в больницу.

**Первая помощь при растяжении связок.** При растяжении связок или мышц в области конечностей наблюдается припухлость сустава, ощущается боль. На поврежденное место кладут холодный компресс и плотную повязку. Поврежденную конечность нужно поднять и создать покой.

**Первая помощь при попадании соринки в глаз.** При попадании в глаз пыли, угля или насекомого прежде всего не следует тереть глаз. Хорошо налить в блюдце теплой кипяченой воды и погрузить в нее засоренный глаз и быстро моргать. Если этот способ не помогает, тогда на нижнее веко нужно наложить чистую спичку и вывернуть веко, далее уголком чистого платка или ваткой вынимают соринку. При поранении роговицы на большой глаз накладываается повязка и больного доставляют на медпункт.

**Первая помощь при обморожении.** Наиболее часты обморожения тех частей тела, которые отдалены от сердца и потому хуже снабжаются кровью: кончики ушей, нос, щеки, пальцы рук и ног. Различают три степени обморожения: 1 — характеризуется бледностью, болезненностью и потерей чувствительности обмороженных мест; 2 — посинением кожи и образованием пузырей, наполненных буроватой, кровянистой жидкостью; при 3-ей наблюдается синюшность и омертвение тканей (кожи, мышц, костей). При обширных обморожениях наступает общая слабость, сонливость, а иногда потеря сознания. При обморожении 1-й степени необходимо растирать обмороженные части тела до появления красноты и смазывать йодом, а затем животными жирами (гусиное сало или вазелином).

При обморожениях 2 и 3-й степени необходимо постепенное оттаивание обмороженных частей тела. У пострадавших повышенная ломкость сосудов, поэтому растирать их следует в прохладном помещении, а потом в более теплом. Вскрывать образовавшиеся пузыри самим не следует, лучше наложить на эти места стерильную повязку и придать большой конечности вертикальное положение, что улучшает отток крови и часто спасает отмороженную конечность от омертвения. Общее замерзание может наступить при большом морозе и при небольших морозах в случае переутомления.

Транспортировка такого пострадавшего должна быть очень осторожной, так как в этом случае повышается ломкость костей. Одежду разрезают, замерзшего осторожно растирают в сенах, сарае. Лишь после того как пострадавший придет в созна-

ние, его переносят в теплое помещение, дают пить вначале холодный чай или вино.

**Первая помощь при ожоге.** При ожоге обожженное место присыпают пищевой содой, тальком, картофельной мукой или смазывают мылом, вазелином, подсолнечным или другим маслом, прикладывают холодную мокрую повязку с 10-процентным раствором марганца. При сильных ожогах образуются водяные пузыри. Обожженное место следует осторожно смочить спиртом или 5-процентным раствором марганца, наложить осторожно мягкую стерильную повязку и доставить пострадавшего к врачу.

**Первая помощь при укусах животными.** При укусе змеи прежде всего перетягивают конечность выше укуса, возможно ближе к ране. Затем, не останавливая кровотечения, удаляют из ранки яд, выдавливая кровь из места укуса. Не рекомендуется отсасывать яд ртом: через трещины во рту или на губах яд быстро проникает в кровь и может вызвать отравление. Хорошо на место укуса поставить кровососную банку; если же банки нет, то можно использовать стаканчик или рюмку.

Для этого на конец палочки наматывают вату, обмакнув вату в спирт, зажигают ее и помещают на несколько секунд в банку, пока банка не нагреется. Согревшуюся банку плотно ставят на место укуса. Поставленную банку держат 1—3 мин., после 2-минутного перерыва ставят снова и так повторяют 3—4 раза. Ранку промывают спиртом или прижигают крепким раствором марганца или кончиком раскаленного ножа. Конечность не следует перетягивать более чем на 30 мин. Пострадавшему рекомендуется дать водки или коньяку.

После укуса животным нужно таким же путем удалить кровь из раны, рану промыть крепким раствором марганцовокислого калия или водкой. Давать вино или водку пострадавшему нельзя, больного срочно доставляют к врачу, так как животное могло быть бешеным.

**Первая помощь при поражении молнией.** Пораженного молнией нельзя считать мертвым, даже если он не проявляет признаков жизни. Пострадавшему нужно раздеть и применять длительное время искусственное дыхание, пока человек не придет в сознание. После этого его укутывают, к телу прикладывают грелки или бутылки с горячей водой, дают теплый чай или кофе.

**Первая помощь при обмороке.** Пострадавшему укладывают в прохладном месте, освобождают одежду, ноги приподнимают, брызгают холодной водой. Хорошо протереть виски одеколоном, дать понюхать нашатырный спирт и напоить горячим чаем. Если обморочное состояние не проходит, необходимо сделать искусственное дыхание.

**Первая помощь при тепловом и солнечном ударе.** Пострадавшего, так же как и при обмороке, укладывают в тенистое, прохладное место, расстегивают или снимают одежду. К голове прикладывают холодные примочки, грудь смачивают холодной

водой, тело растирают мокрым полотенцем. Дают часто небольшими порциями пить холодную воду. В тяжелых случаях делают искусственное дыхание.

**Первая помощь при отравлении угарным газом.** Пострадавшего выносят на свежий воздух, а затем делают то же самое, что и при обмороке.

**Первая помощь при отравлении ядом.** При отравлении ядом появляется рвота, тошнота, понос, слабая сердечная деятельность. Определение яда, вызвавшего отравление, очень важно для оказания правильной медицинской помощи. При оказании первой помощи следует дать пострадавшему выпить 4—5 стаканов теплой воды, затем раздражают заднюю стенку глотки пальцем, это вызывает рвоту. Не следует вызывать рвоту в случаях отравления веществами, при которых имеются ожоги рта, пищевода и желудка (при отравлении кислотами, щелочами и др.).

Для удаления яда из кишечника дать слабительное: 30 г глауберовой соли на 100 г воды. При падении сердечной деятельности дать валерьянки или горячий чай, кофе, кофеин, при похолодании конечностей — грелку к ногам. При затрудненном дыхании сделать искусственное дыхание.

**Первая помощь утопающему.** Прежде всего очищают рот и нос от тины и грязи, снимают одежду, кладут животом на свое колено, головой вниз и надавливают на спину и грудную клетку руками, освобождая желудок и легкие от воды. Затем приступают к искусственному дыханию. Когда пострадавший придет в сознание, тело растирают докрасна полотенцем. Затем укладывают в постель, согревают и поят горячим чаем.

**Первая помощь при острых болях в животе.** При резких болях в животе и рвоте нельзя давать слабительные и рвотные средства. Такому больному необходим полный покой, голодная диета, холод на живот и срочная врачебная помощь.

**Как делать искусственное дыхание.** При потере сознания пострадавшему прежде всего расстегивают одежду, пояс, очищают рот и нос от крови и грязи. Искусственное дыхание можно сделать двумя способами. Первый способ: пострадавшего укладывают на спину. Под спину кладут валик из сложенной одежды, поворачивают голову набок и вытягивают язык, чтобы предупредить его западание.

Оказывающий помощь становится на колени у головы, берет его руки за предплечья у локтей и вначале прижимает их к боковой поверхности грудной клетки, а затем плавно поднимает руки вверх и закидывает их за голову пострадавшего. Вдох производится отведением рук в сторону и назад за голову, а выдох — прижатием согнутых рук к боковой поверхности грудной клетки.

Второй способ: пострадавшего укладывают спиной вверх, головой на одной руке, лицо отводят в сторону, вторая рука



вытягивается вперед. Стоя на коленях, надавливают ладонями на ребра пострадавшего (выдох), после чего отпускают ладони (вдох) и снова надавливают и т. д.

Делать искусственное дыхание надо из расчета 16—18 дыхательных движений (вдох и выдох) в минуту.

**Перевозка и переноска раненых и больных.** Переноска и перевозка пострадавшего не должны причинять ему излишних страданий. Лучше всего могут поднять и перенести пострадавшего три человека. Все они должны стать сбоку от пострадавшего. Первый поддерживает больного за плечи и талию, второй — поясницу и бедра, третий — ноги у коленного сустава. Сам больной обнимает за шею первого носильщика.

При двух носильщиках первый кладет голову пострадавшего к себе на плечи и поддерживает его за туловище под лопатками, второй берет под колени. Больного поднимают все одновременно по команде.

Если пострадавшего переносит один человек, то он может нести его на спине или на плече, головой назад.

При наличии плащ-палатки больного можно переносить в ней. Можно транспортировать пострадавшего на самодельных носилках.

Носилки делают из двух вырубленных жердей. Жерди перевязывают ремнями, простыней или плащ-палаткой, можно пропустить жерди через рукава и подол двух гимнастеров.

При переноске больного на носилках нужно осторожно обходить все препятствия. Чтобы не раскачивать больного, носильщики должны идти не в ногу.

Если охотнику не под силу перенести пострадавшего товарища, он должен уложить его на земле, сделав над ним укрытие от солнца или дождя, оставить ему продукты, воду, в холодное время развести костер и запасти дров. Затем скорее добраться до ближайшего населенного пункта и организовать помощь пострадавшему.

**Уход за ногами.** При больших переходах требуется особенно тщательный уход за ногами. Обувь не должна быть тесной, но и не слишком свободной, стелька в обуви мягкой, без гвоздей. В любой сезон охоты следует надевать шерстяные носки, они хорошо устраняют влажность ног и предохраняют от потертостей. Особенно тепло следует обуваться при охоте из шалаша, в лодке, на засидках. В том случае, когда охотник намочил ноги в холодной воде, во избежание простуды следует как можно скорее снять сырую обувь и носки, ноги растереть шерстяной материей, переобуться или закутать ноги, пока сохнут обувь.

При потливости ног после охоты следует вымыть их холодной водой и присыпать тальком. Потертые места осторожно промывают кусочком марли или чистой тряпочкой, смоченной в бензине или водке, смазывают салом или тонким слоем вазе-

лина с салициловой кислотой и завязывают. Потертости лечат, прикладывая к больному месту примочки из свинцовой воды. Водяные пузыри ни в коем случае нельзя прокалывать.

## НОЧЛЕГ НА ОХОТЕ

Чтобы хорошо отдохнуть, охотнику важно уметь организовать свой ночлег под открытым небом. Место для ночлега следует выбирать сухое, защищенное от ветра, недалеко от воды и сухого валежника для костра. Не рекомендуется устраивать ночлег под крутым склоном или утесом во избежание обвала, на дне сухих русел, в оврагах, так как они во время дождя заливаются потоками грязной воды.

При обилии комаров и другого гнуса ночевать нужно на открытом месте, где ветер относит насекомых.

В холодное время года, перед тем как лечь спать, надо хорошо прогреть землю. В случае неглубокого снежного покрова, землю очищают от снега и на месте ночлега разводят костер. Лучшим лесом для костра служат лиственница, ель, сосна, а также береза. Для разжигания костра нужно надрать бересты, наколоть мелких веток. Пока костер горит, можно заготавливать дрова для ночного костра: лапник, листья или тростник для подстилки.

Когда костер прогорит, угли и золу разметают и на землю укладывают толстым слоем подстилку. Костер на ночь следует разводить на таком расстоянии от места ночлега, чтобы искры не могли поджечь устроенное на ночь укрытие или одежду.

С подветренной стороны устраивают защиту от ветра в виде снежного вала или навеса из жердей и веток, если есть, натягивают брезент, одеяло или плащ-палатку. Спать охотнику следует ногами к костру, головой к подветренной стороне. Верхнюю одежду лучше снять и укрыться ею. Мокрую одежду развешивают на кольях вокруг костра.

В лесу можно устроить временный балаган. Для этого перед костром на расстоянии 2—3 м вбивают через 1,5—2 м два кола с развилками, на них кладут жердь и к ней под углом 50—60° ставят несколько жердей, на них горизонтально кладется еще 3—4 жерди. Хорошо закрепить жерди веревками или лыком. Затем балаган накрывают в 2—3 ряда лапником. Чтобы покрытие не снесло, сверху кладут одну-две жерди.

У воды укрытием может служить лодка, подпертая с одной стороны рогулькой. Сбоку из веток или тростника можно сделать укрытие.

На ночь хорошо разжигать длительный костер — нодью. Для устройства такого костра берется два-три хвойных бревна толщиной 30—40 см и длиной 2—3 м. Бревна кладут вдоль навеса одно на другое и закрепляют их концы с двух сторон колья-

ми. Клиньями или чурками верхнее бревно приподнимается на 5—6 см от земли и в образовавшуюся щель кладется и поджигается сухая растопка: сухие шишки, щепки, береста и пр.

Разгоревшиеся бревна медленно тлеют и не требуют особого внимания со стороны охотника.

Обувь у костра следует сушить очень осторожно, так как мокрая кожа от жары быстро коробится и прогорает. Обувь лучше сушить на солнце или на ветру, набив в нее бумаги или сухой травы.

Охотник должен иметь при себе, кроме обычного запаса спичек, и неприкосновенный запас — коробку спичек, завернутую в непромокаемую ткань, или несколько спичек с куском зажигалки хранить в плотной металлической баночке, патроне, закрытом пробкой или залитом парафином.

Если нет спичек, в солнечный день огонь можно добыть при помощи лупы или путем выстрела. Для этого из патрона вынимают дробь, пыжи и высыпают три четверти заряда пороха. Остаток пороха затыкают куском сухой травы, мхом или ватой и закладывают пыж. При бездымном порохе обязательно засыпают дробь и кладут второй пыж.

После выстрела таким патроном в упор в сухую траву, бересту или бумагу они начинают тлеть. Тлеющий огонь нужно осторожно раздуть, подкладывая к огню тонкую бересту, сухие палочки.

Кроме этого, охотник должен помнить, что пить следует перед выходом на охоту и на привалах, частое питье во время пути вызывает потоотделение и утомляемость. Следует избегать пить болотную и стоячую воду. При сильной жажде можно полоскать рот водой или выпить немного слегка подсоленной воды.

## ОБРАЩЕНИЕ С ОГНЕМ В ЛЕСУ, НА ТОРФЯНОМ БОЛОТЕ

С момента схода снегового покрова до наступления дождливой погоды нельзя разводить костры в хвойных молодняках, на участках ветровального леса, лесосеках с порубочными остатками, в торфяниках, подсохших камышах, под кронами деревьев.

В сухой жаркий период костры следует разжигать вблизи воды. На месте костра топором или ножом удаляют лесную подстилку, травяную растительность, а место для костра окапывают. При уходе костер гасят, хорошо заливают водой или затаптывают и засыпают землей.

В лесу, на лугах, особенно на торфяных болотах нельзя бросать горящие спички и окурки, а также высыпать золу из курильных трубок.

При снаряжении патронов нельзя применять пыжи из пакли, бумаги, мха, так как они легко воспламеняются от действия порохового заряда и могут вызвать пожар.

## СОХРАНЕНИЕ УБИТОЙ ДИЧИ

При неумелом сохранении убитой дичи она теряет свой вид, портится. Чтобы сохранить убитую дичь в теплое время, ей нужно дать как можно скорее остыть и обсохнуть. Поэтому не рекомендуется укладывать дичь сразу в рюкзак, а надо подвесить ее на некоторое время к поясу.

Очень хорошо охлаждается убитая дичь (птица) в утреннюю и вечернюю зори. Днем, с потеплением птицу следует укрыть тростником или лапками елок. Лучше всего после охоты дичь развесить в прохладном тенистом месте на ветру, где нет мух.

При охоте с лодки убитую птицу раскладывают на корме или в носовой части лодки, укрыв ее ветками от солнца и мух. После охоты на привале дичь потрошат. В первую очередь потрошат дичь, имеющую ранения на брюшке. Для этого на брюшке делают небольшой разрез, через который все внутренности осторожно удаляют рукой или, не разрезая, деревянным крючком.

При наличии в брюшной полости крови нужно ее удалить, осторожно промокая смятой бумагой.

В жаркое время выпотрошенная птица сохраняется 10—12 час. Если птицу нужно сохранить 2—3 суток, то полость живота после потрошения следует слегка просолить и положить внутрь веточки ели, пихты, можжевельника или кусочки древесного угля. Лучше всего в брюшную полость положить 1—2 разрезанные головки луковичы или дольки чеснока. Несколько кусочков лука или чеснока вводится через рот в пищевод. Чтобы чеснок и лук не высыпались, вешать дичь следует вниз головой. Подворачивать голову под крыло не рекомендуется, так как птица быстрее портится.

Для длительного хранения убитую дичь опускают на 2—5 мин. в кипящий раствор соли, для чего птицу ощипывают, потрошат, хорошо промывают. В мясистых частях острым ножом надрезают мышцы до кости. Солевой раствор готовят такой, чтобы брошенный в него сырой картофель не тонул. После погружения дичи в кипящий раствор соли тушки подвешивают на 2—3 суток на ветру. Хранить эту дичь следует в сухом чистом помещении в подвешенном состоянии.

Убитую зимой дичь очищают от снега; оправляют перо, голову подвертывают под крыло, ножки прижимают к туловищу. Дичь кладут рядом на морозе на ветки и дают хорошо подмерзнуть. Замороженную дичь укладывают в ящики, коробки, перекаладывая в оттепель толстым слоем соломы, лапок сосны или ели, и укрывают,

## ВОПРОСЫ

1. Какие вы знаете приметы определения частей света (без компаса)?
2. Какую вы окажете первую помощь утопающему после извлечения его из воды?
3. Какие вы примете меры безопасности при разведении костра в охотничьих угодьях?
4. Как определить направление сторон горизонта с помощью часов?
5. Какую помощь необходимо оказать пострадавшему при переломах костей?
6. Какие меры предосторожности следует соблюдать в обращении с огнем в лесу, на лугах, торфяных болотах?
7. Какие вы знаете признаки плохой погоды?
8. Как можно определить расположение стран света ночью?
9. Какую помощь необходимо оказать пострадавшему при обморожении?
10. В каком месте и как лучше организовать свой ночлег в лесу?
11. Как сделать искусственное дыхание пострадавшему?
12. Какие пыжи нельзя применять при снаряжении охотничьих патронов во избежание пожаров?
13. Какие вы знаете степени обморожения и как можно их определить?
14. Какие вы знаете признаки наступающей грозы?
15. Как устроить ночлег зимой в лесу?
16. Какую вы окажете помощь больному при кровотечении из раны?
17. Как можно добыть огонь на охоте при отсутствии спичек?
18. Какие вы знаете способы транспортировки пострадавших на охоте?
19. Какие вы знаете признаки в природе, по которым можно определить страны света?
20. Какую помощь необходимо оказать при укусах животных?
21. Как следует ухаживать за ногами во время охоты и в случае образования потертостей?

## ИСПОЛЬЗОВАННАЯ И РЕКОМЕНДУЕМАЯ ЛИТЕРАТУРА

- Архангельский В. В. Охота на полевую, степную и горную дичь. ФиС, 1957.
- Атлас охотничье-промысловых птиц и зверей СССР, т. I и II. Академиздат, 1953.
- Бобринский Н. А., Кузнецов Б. А., Кузякин А. Н. Определитель млекопитающих СССР. Изд. «Советская наука», 1944.
- Вахрушев И. И. Охота с лайкой. ФиС, 1957.
- Волки и их истребление. Сборник статей. Составитель Миленушкин Ю. И. Воениздат, 1957.
- Волохов А. Н. Выбор охотничьего дробового ружья. Воениздат, 1952.
- Герасимов Ю. А. Лисица. Заготиздат, 1953.
- Герасимов Ю. А. Капканы и капканный промысел пушных зверей. Заготиздат, 1953.
- Герман В. Е. Охота на лесную (боровую) дичь. ФиС, 1957.
- Герман В. Е. Охота на болотную и луговую дичь. ФиС, 1957.
- Герман В. Е. Охота на пернатую дичь. ФиС, 1959.
- Данилов Д. Н. Охотничье хозяйство СССР. Гослесбумиздат, 1963.
- Дабрин И. И. Охота на копытных животных. ФиС, 1957.
- Дементьев В. И. Основы охотоведения. Ленинград, 1965.
- Ильин М., Попов В. Ружейно-спортивная охота. ФиС, 1957.
- Календарь охоты. Московское общество испытателей природы, 1953.
- Козлов В. В. Волк и способы его истребления. Сельхозгиз, 1955.
- Колосов А. М. и Бакаев Н. Н. Биология зайца-русака. Московское общество испытателей природы, 1947.
- Копыткин С. И. Борьба с волками. Облиздат. Ленинград, 1955.
- Крейцер Б. А., Толстопят А. И. Охотничьи ружья и боеприпасы. ФиС, 1957.
- Кун А. Э. Техника безопасности на охоте. ФиС, 1957.
- Ларин Б. А. Зайцы. Заготиздат, 1950.
- Ларин Б. А. Белка. Заготиздат, 1958.
- Лепихин А. В. Спортивное охотничье хозяйство. Воениздат, 1949.
- Лепихин А. В. Спортивное охотничье хозяйство. Воениздат, 1959.
- Лобачев С. В. Охота на медведя. Воениздат, 1951.
- Надеев В. Н., Тимофеев В. В. Соболь. Заготиздат, 1955.
- Наумов С. П., Лавров Н. П. Биология промысловых зверей и птиц. Заготиздат, 1948.
- Настольная книга охотника-спортсмена, тт. I и II. ФиС, 1955—1956.
- Огнев С. И. Звери Восточной Европы и Северной Азии. Академиздат, т. I, 1928; т. II, 1931.
- Огнев С. И. Звери СССР и прилегающих стран. Академиздат, т. III, 1935, т. IV, 1940, т. V, 1947, т. VI, 1948, т. VII, 1950.
- Околович А. К., Корсаков Г. К. Ондатра. Заготиздат, 1951.
- Основы спортивной охоты. Воениздат, 1957.
- Павлова Е. И. Суслики, Заготиздат, 1951.
- Попонов Н. И. Охота с норными собаками. ФиС, 1957.

- «Преобразование фауны позвоночных нашей страны». Биотехнические мероприятия. Московское общество испытателей природы, под редакцией Насимовича А. А., 1953.
- Протасов Б. Д. Охота с гончими. ФиС, 1957.
- Пупышев П. Ф. Охота с легавыми собаками. ФиС, 1957.
- Птицы Советского Союза. Изд. «Советская наука», тт. I, II, III, 1951; т. IV, 1952; тт. V, VI, 1954.
- Руководство по расселению пушных зверей. Изд. Центросоюза, 1958.
- Рыбин А. И. Руководство по стрельбе из охотничьего ружья. ФиС, 1955.
- Рябов В. В. снаряжение и инвентарь охотника. ФиС, 1957.
- Скворцов Б. Н. Сбережение охотничьего оружия и снаряжение патронов. Воениздат, 1955.
- Смирнов Б. Н. Охота на зайцев и других грызунов. ФиС, 1957.
- Соколов А. А. Волк. Заготиздат, 1951.
- Сборник «Спутник промыслового охотника». Заготиздат, 1954.
- Справочник егеря. ФиС, 1960.
- Справочник охотника. Издательство сельскохозяйственной литературы, журналов и плакатов, 1963, составители: А. В. Малиновский, П. И. Мануйлов, В. Г. Холостов.
- Тимофеев В. В. Добыча соболей. Изд. Центросоюза, 1959.
- Туров С. С. Охота на водоплавающую дичь. ФиС, 1957.
- Толокшников И. В. Календарь охотника. ФиС, 1957.
- Формозов А. Н. Спутник следопыта. Московское общество испытателей природы, 1952.
- Шерешевский Э. И. Натаска, нагонка и притравка промысловых собак. Заготиздат, 1952.

## СОДЕРЖАНИЕ

Охотничье хозяйство РСФСР ( <i>И. А. Максимов</i> ) . . . . .	5
Союз обществ охотников и рыболовов РСФСР и его местные отделения ( <i>И. А. Максимов</i> ) . . . . .	16
Биотехния (кандидат биологических наук <i>Я. С. Русанов, И. А. Кондратьев</i> ) . . . . .	26
Звери и охота на них ( <i>И. А. Кондратьев</i> ) . . . . .	48
Птицы и охота на них ( <i>И. А. Кондратьев</i> ) . . . . .	64
Охотничьи ружья ( <u><i>А. Я. Зеленков</i></u> ) . . . . .	83
Правила безопасности при обращении с ружьем ( <u><i>А. Я. Зеленков</i></u> ) . . . . .	113
Снаряжение охотничьих патронов ( <i>П. А. Муромцев</i> ) . . . . .	117
Охотничьи собаки ( <i>И. А. Нефедов, П. А. Беляев, Б. А. Калачев</i> ) . . . . .	129
Съемка и правка шкурок пушных зверей ( <i>П. А. Муромцев</i> ) . . . . .	170
Советы охотнику ( <i>В. П. Никольская</i> ) . . . . .	176
Использованная и рекомендуемая литература . . . . .	189



Редактор *Л. В. Зеленецкая*  
Технический редактор *Л. Г. Левина*  
Корректоры *А. В. Крымова, Э. Н. Орлова*

Сдано в набор 25/XI 1965 г. Подписано  
к печати 4/XII 1965 г. Нж 01858. Объем 12 п. л.

11,66 уч.-изд. л. Формат 60×90<sup>1</sup>/<sub>16</sub>.

Изд. № 2695. Зак. 4245. Тираж 140 000.

Цена 35 коп.

Россельхозиздат, Москва, И-139, Орликов, 3.

---

Типография им. Смирнова Смоленского  
облуправления по печати, г. Смоленск,  
пр. им. Ю. Гагарина, 2.

35 коп.

**РОССЕЛЬХОЗИЗДАТ**